



WERU

GENAU MEIN FENSTER

Qualität made in Germany







IHR LEBEN. IHR WOHNEN. IHR FENSTER.

Wenn Augen die Fenster zu unserer Seele sind, dann sind unsere Fenster die Augen zur Welt. Deshalb lohnt es sich, bei der Wahl Ihres ganz persönlichen Fensters genau hinzuschauen. Wir helfen Ihnen dabei mit langjähriger Erfahrung, individueller Fertigung und diesem Fensterbuch.

Entdecken Sie Fenstersysteme, die sich wie keine anderen Ihren Wünschen anpassen. Wählen Sie Ausstattungsoptionen und innovative Fenstertechnologien, die exakt auf Ihre individuellen Wohnanforderungen abgestimmt sind. Und erfahren Sie einen kompetenten Service, der auch Ihre jeweilige Lebenssituation berücksichtigt.

Was für uns höchste Qualität und beste Beratung heißt, heißt für Sie lang anhaltende Freude an Fenstern, die individuell nach Ihren Ansprüchen gefertigt werden. Und wenn Sie die Vorzüge der führenden Fenstermarke live erleben wollen, dann schauen Sie doch direkt bei einem unserer 750 Weru-Fachbetriebe vorbei.

WERU. FENSTER FÜRS LEBEN.

WERU

GENAU MEIN FENSTER

AFINO-art 

Mein Design-wie-ich-es-mag-Fenster

AFINO-top 

Mein Ich-setze-Akzente-Fenster

AFINO-tec 

Mein Clever-kombiniert-Fenster

AFINO-one 

Mein Passt-exakt-zu-mir-Fenster

CASTELLO-plus 

Mein Mehr-wert-Fenster

CASTELLO

Die All-in-one-Entscheidung

Mit System zum Fenster Ihrer Wahl

Die einen suchen beim Fensterkauf einen zuverlässigen Allrounder, die anderen wollen zusätzlich mehr Flexibilität oder ein spezielles Design. Wieder andere wollen farblich Akzente setzen oder legen Wert auf innovative Technologie. Und dann gibt es welche, die ein besonders schlankes Fenster für höchste architektonische Ansprüche suchen. Aber eines gilt für alle: Mit den unterschiedlichen Fenstersystemen von Weru findet jeder sein passendes Fenster.

Konfigurierbares Architektur-Fenster

- Verschmilzt rahmenlos mit der Fassade
- Garantiert großzügigen Lichteinfall durch schlanke Konstruktion
- Ermöglicht architektonische Designlösungen



Konfigurierbares Alumix-Fenster

- Ermöglicht einzigartige Farbeffekte
- Noch witterungsbeständiger durch das intelligente Zusammenwirken von Aluminium und Kunststoff
- Hochwertige Aluminium-Optik



Konfigurierbares Hightech-Fenster

- Hightech-Werkstoff ermöglicht außerordentlich große Fensterflächen
- Garantiert höchste Stabilität und dauerhafte Funktionalität durch modernste GFK-Technologie



Konfigurierbares Individual-Fenster

- Umfangreiche Form-, Farb- und Funktionsvielfalt für individuell maßgeschneiderte Fenster
- Hochwertige Materialien und größte handwerkliche Präzision garantieren hohe Stabilität, Dichtigkeit und leichte Bedienbarkeit auch noch nach vielen Jahren
- Sorgt für höchste Energieeffizienzwerte durch wärmeoptimierte Konstruktion



Allround-Fenster mit dem Plus an Ausstattung

- Erfüllt hohe Anforderungen bei Wärmedämmung und Schallschutz
- Bautiefe von 76 mm ermöglicht den Einsatz bei Renovierung und Neubau
- Zeitloses filigranes Design, das sich harmonisch in Ihr Haus einfügt



Vielseitiges Standard-Fenster

- Höchste Qualität in bewährter Technik
- Erfüllt jede individuelle Anforderung durch große Sortimentsvielfalt
- Zuverlässiger Klassiker für Renovierung und Neubau





KONFIGURIERBARE PREMIUMFENSTER

14 AFINO-one

Mein Passt-exakt-zu-mir-Fenster

18 AFINO-tec

Mein Clever-kombiniert-Fenster

22 AFINO-top

Mein Ich-setze-Akzente-Fenster

26 AFINO-art

Mein Design-wie-ich-es-mag-Fenster

ALLROUND- FENSTERLÖSUNGEN

32 CASTELLO-plus

Mein Mehr-wert-Fenster

36 Castello

Die All-in-one-Entscheidung

40 Balkon- und Terrassentüren

46 Rollladen- und Raffstore-Systeme

INHALT

FENSTERQUALITÄT VON IHREN BESTEN SEITEN



PAKETE

56 Die Protect-Pakete
Ihre Antwort auf alle Sicherheitsfragen

60 Die Trend-Pakete
Ihre Trendkomponenten in Design,
SmartHome und Sicherheit

64 Die Comfort-Pakete
Ihr Plus an Wohn- und Wohlgefühl

AUSSTATTUNGSOPTIONEN

70–73 Farben, Formen, Sprossen

74–75 Gläser, Wärmeschutzglas, Glasabstandhalter

76–80 Lüftungshilfen, Permanentlüfter,
manuelle Lüfter, geregelte Lüfter

81 Smart Home

82–85 Sicherheitsglas, Sicherheitsbeschläge,
Sicherheitsgriffe, Überwachungssysteme

86–87 Schallschutzgläser, Schallschutzprofil

88–89 Tabelle Ausstattungsoptionen

90 Über uns

92 Service

94 Montage

96 Weitere Weru-Produkte

98 KfW-Förderung mit Weru-Fenstern



KONFIGURIERBARE
PREMIUM
FENSTER



AFINO – ALLES EINE FRAGE DER EINSTELLUNG



Jeder sollte das Fenster bekommen, das zu ihm passt. Nicht mehr und nicht weniger. Was zunächst einfach und einleuchtend klingt, ist genauer betrachtet eine kleine Revolution in der Fensterbranche. Denn wo andere nach dem einen perfekten Fenster streben, haben wir uns darangemacht, eine möglichst breite Vielfalt an perfekten Fenstern zu ermöglichen. So gibt es die AFINO-Fenster in vier verschiedenen Grundausprägungen, mit denen Sie Ihre ganz persönlichen Ziele verfolgen können. Vor allem aber zeichnen sich die AFINO-Fenster durch eine Vielzahl an technischen Innovationen aus, die Sie ganz nach Wunsch und Bedarf zusammenstellen können.



AFINO-one:
das konfigurierbare
Individual-Fenster
(mehr dazu ab S. 14)



AFINO-tec:
das konfigurierbare
GFK Hightech-Fenster
(mehr dazu ab S. 18)



AFINO-top:
das konfigurierbare
Alumix-Fenster
(mehr dazu ab S. 22)



AFINO-art:
das konfigurierbare
Architektur-Fenster
(mehr dazu ab S. 26)

Paketlösungen:

Alle AFINO-Fenster können mit individuellen Paketen ausgestattet werden, damit sie genau Ihrem Maß an Sicherheit, Design und Komfort entsprechen. (Mehr zu den Protect-, Trend- und Comfort-Paketen ab S. 54.)

Das AFINO-System

Gut, auf alles vorbereitet zu sein



Was ist besser als einzigartige technologische Innovationen? Einzigartige technologische Innovationen, die Sie ganz nach Belieben zusammenstellen können. Dazu bieten wir Ihnen als Basis eine neuartige Fensterkonstruktion, die dank unserer langjährigen Erfahrung in der Entwicklung, Produktion und Montage von Qualitätsfenstern das Beste vereint, was ein Kunststofffenster braucht. Das Ergebnis: ein perfektes Zusammenspiel von Flügel und Rahmen, von Profil und Verglasung, von Bautiefe und Dämmeigenschaften, von Ihren Anforderungen und unseren Innovationen.

- FE 10-RI
- FE 10-RA (Kälte-Stop)
- FE 99-plus
- FE 10-RS (Raffstore)

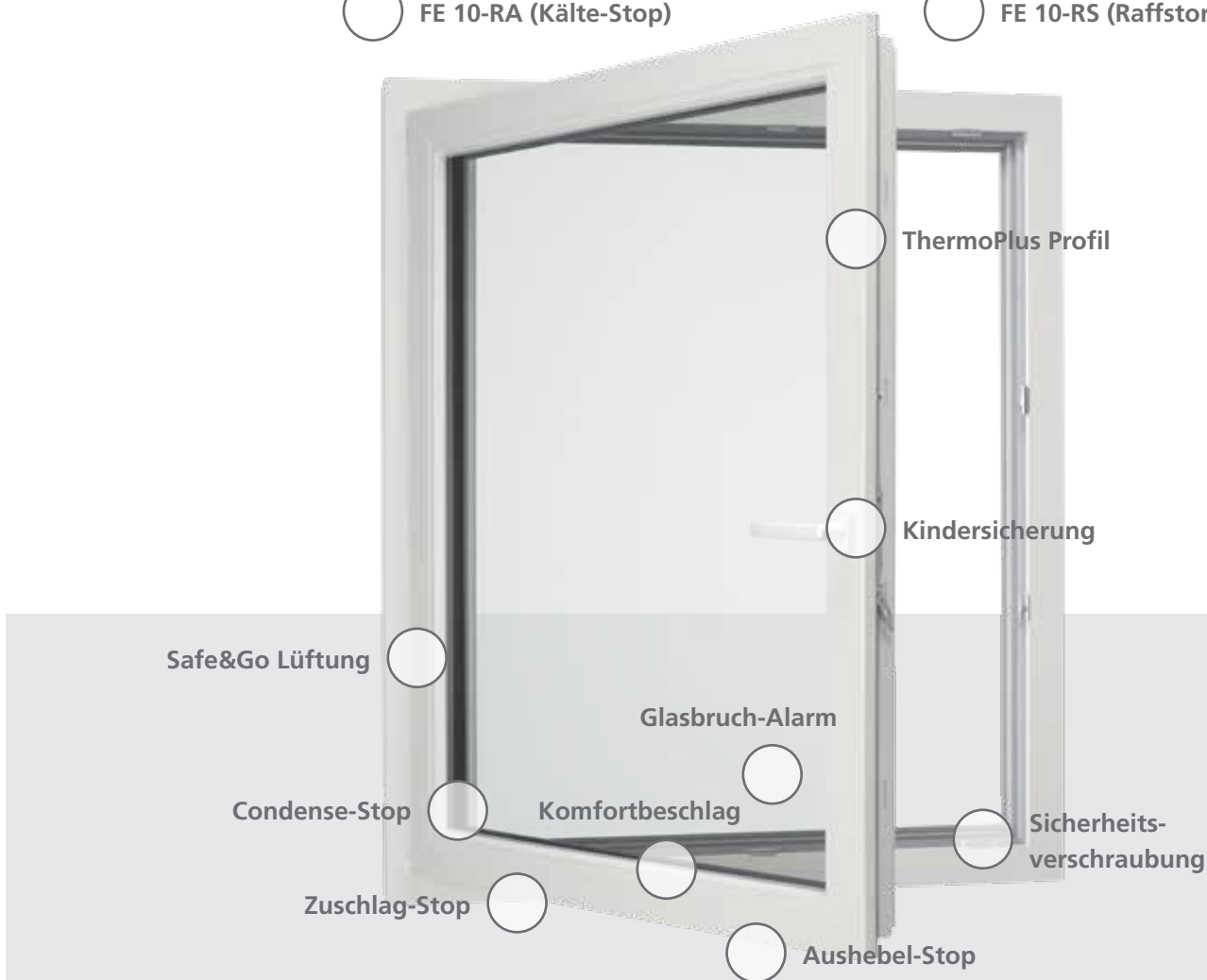

Das spricht für AFINO-Qualität

Auch nach Jahren höchste, dauerhafte Formstabilität
Reinigungsfreundliche Anschlagdichtung oder dämmoptimierte Mitteldichtung – Sie haben die Wahl
Maximale Fenstergrößen dank GFK Hightech-Werkstoff und Stahlarmierung



Kein Wettbewerber kann bei Kunststofffenstern größere Fensterdimensionen realisieren als Weru mit seinen Flügeln aus GFK Hightech-Werkstoff. Der einzigartige Materialmix aus PVC mit Stahlarmierung im Rahmen und GFK Hightech-Werkstoff mit Stahlarmierung im Flügel verleiht Ihrem Fenster dauerhafte Formstabilität. Und Ihnen dauerhaft gute Fensteransichten.

AFINO-Fenster: Highlights in Serie

Alle technischen Innovationen im Überblick



Ob spezielle Sicherheitsbeschläge, innovative Überwachungselemente oder wirkungsvolle Details zur nochmaligen Verbesserung der Dämmeigenschaften. Ob innovative Lüftungssysteme oder spezielle Systemerweiterungen, die aus Ihrem Fenster eine Komplettlösung inklusive Verdunkelung machen. Bei AFINO-Fenstern haben Sie die Wahl. Denn wir haben die Innovationen für jeden Bedarf.



Aushebel-Stop

- Erhöht die Einbruchhemmung durch eine spezielle gegenläufige Pilzkopfpapfenverriegelung, die ein Herauschieben des Fensterflügels aus der Verriegelung verhindert



Sicherheitsverschraubung

- Maximiert den Widerstand gegen das Aufhebeln des Fensters durch mehrfach in spezielle Verstärkungen verschraubte Verriegelungen



Kindersicherung

- Schützt vor ungewolltem Öffnen durch Kinderhand
- Der spezielle Kipp-vor-Dreh-Mechanismus sorgt dafür, dass Kinder das Fenster nur in Kippstellung und nicht in Öffnungsstellung bringen können
- Öffnen nur mit Schlüssel möglich



Zuschlag-Stop

- Verhindert beim Stoßlüften das Zuschlagen des Flügels durch Fixierung des Flügels
- Begrenzt variabel die Lüftungsweite des Fensters



Glasbruch-Alarm

- Alarmiert durch lauten Signalton beim Einschlagen der Scheibe
- Schreckt Einbruchsversuche ab
- Verhindert Fehlalarm durch doppelten Sensor-Mechanismus (Vibration und Frequenz)



ThermoPlus Profil

- Optimiert die Wärmeeffizienz des Profilsystems durch ausgeklügelte Kammergeometrie gepaart mit Wärmedämmschaum
- Verbessert die Energieeffizienz durch Rundum-Ausschäumung auch im Profil-Eckbereich
- Sorgt für Wohlbefinden durch gleichmäßig warme Glas- und Oberflächentemperatur

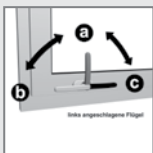

Komfortbeschlag

- Der am unteren Fensterflügel angebrachte Griff ist leicht erreichbar
- Ermöglicht das Öffnen und Schließen des Fensters ohne großen Kraftaufwand
- Besonders für ältere und gehbehinderte Personen von Vorteil

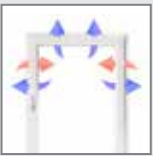

Safe&Go Lüftung

- Ermöglicht Raumlüftung bei verriegeltem Fenster durch einen Spezialbeschlag, der den Fensterflügel mit einem Lüftungsspalt von 10 mm oben zum Rahmen abstellt
- Der Lüftungsspalt garantiert eine kontinuierliche Grundlüftung ohne Zugscheinungen und verhindert das Eintreten von Wasser, selbst bei Schlagregen
- Spezialbeschlag sorgt auch in Lüftungsstellung für erhöhte Einbruchhemmung bis zur Sicherheitsklasse RC 2



FE 10-RA Rollladensystem mit Revision außen

- Zukunftsweisende Optik: keine sichtbaren Schrauben und Abdeckungen dank patentierten Führungsschienen aus pulverbeschichtetem Aluminium
- Hervorragende Wärmedämmung und Dichtigkeit (auch gegen Insekten) durch komplette Abschottung des Kastens nach außen und spezielle EPS-Schäumung innen
- Robuste, hochstabile Konstruktion: Stahlarmierung im Kasten, verstärkte Putzschienen, belastbare Kopfstücke mit formschlüssig integrierten HalteLaschen für optimalen Anschluss ans Mauerwerk



Condense-Stop

- Verringert Kondensatbildung auf der Glasscheibe oberhalb der Glasleiste durch hochdämmenden Kunststoff-Glasabstandhalter
- Warme Kante sorgt für angenehmes Wohnklima durch gleichmäßige Oberflächentemperatur



FE 10-RS Raffstoresystem

- Zukunftsweisende Optik: keine sichtbaren Schrauben und Abdeckungen dank patentierten Führungsschienen aus pulverbeschichtetem Aluminium
- Hervorragende Wärmedämmung und Dichtigkeit (auch gegen Insekten) durch komplette Abschottung des Kastens nach außen und spezielle EPS-Schäumung innen
- Robuste, hochstabile Konstruktion: Stahlarmierung im Kasten, verstärkte Putzschienen, belastbare Kopfstücke mit formschlüssig integrierten HalteLaschen für optimalen Anschluss ans Mauerwerk
- Komfortable Bedienung über Motorantrieb – für präzise Steuerung des Tageslichteinfalls



AFINO-one

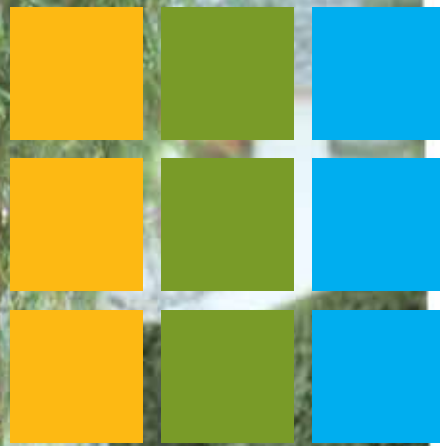

AFINO

MEIN PASST-EXAKT-ZU-MIR-FENSTER

Sie achten bei einem Neuwagen gern auf die individuellen Ausstattungsoptionen? Sie gestalten Ihre Wohnungseinrichtung nach Ihrem persönlichen Geschmack und Stil? Dann kommt Ihnen AFINO-one gerade recht. Es bringt bereits in seiner Grundausstattung außerordentliche Qualitäten mit. Und mit den variabel konfigurierbaren AFINO-Paketen können Sie dem Ganzen noch eins draufsetzen. So wird AFINO-one zur ersten Wahl für alle, die ein auf ihre Bedürfnisse maßgeschneidertes Fenster suchen.

AFINO-one

Das konfigurierbare Individual-Fenster



AFINO

Die Wahl Ihrer Fenster ist eine wichtige Entscheidung. Dabei stehen zwei Aspekte im Vordergrund: Individualität und Langlebigkeit. Unabhängig, ob Sie Ihre Fenster weiß oder farbig, rechteckig, schräg oder rund, mit glasteilender oder aufgesetzter Sprosse wünschen, mit AFINO-one machen Sie aus Wünschen Wirklichkeit. Ganz nach Ihrem persönlichen Geschmack und Bedarf, aber immer mit hervorragender Wärmedämmung, hoher Stabilität sowie dauerhafter Funktionalität und Dichtigkeit.

Technische Merkmale AFINO-one

Profilsystem	6-Kammer-Profil Bautiefe: 86 mm 2 oder 3 Dichtungen Rahmen: PVC-Profil mit genereller Stahlaussteifung Flügel: PVC-Profil mit genereller Stahlaussteifung
Wärmedämmung	U-Wert Fenster bis $U_w = 0,67 \text{ W}/(\text{m}^2\text{K})$ U-Wert Verglasung bis $U_g = 0,4 \text{ W}/(\text{m}^2\text{K})$
Schalldämmung	Schalldämmwert Fenster bis $R_w = 48 \text{ dB}$
Dichtungen	Eingezogene EPDM-Anschlagdichtungen (extrem witterungsbeständig mit hohem Rückstellvermögen)
Sicherheit	130-kg-Bänder bereits im Standard Standardmäßige Pilzkopfzapfenverriegelungen Aufrüstbar bis zur Sicherheitsklasse RC 2 nach DIN EN 1627-1630
Beschlagsbefestigung	Alle sicherheitsrelevanten und tragenden Bauteile werden in Stahl verschraubt
Maximale Flügelgrößen	Fenster 1600 mm x 1550 mm Balkontüren 1200 mm x 2500 mm
Glas	3-fach Glas (KlimaTherm)
Abstandshalter	Condense-Stop



AFINO-one MD
(Mitteldichtungssystem mit drei Dichtungen)



AFINO-one AD
(Anschlagdichtungssystem mit zwei Dichtungen)

AFINO-one

Umfangreiche Form-, Farb- und Funktionsvielfalt für individuell maßgeschneiderte Fenster
Hochwertige Materialien und größte handwerkliche Präzision garantieren hohe Stabilität, Dichtigkeit und leichte Bedienbarkeit auch noch nach vielen Jahren
Sorgt für höchste Energieeffizienzwerte durch wärmeoptimierte Konstruktion



Höchste Energieeffizienz

Optimal aufeinander abgestimmte Profilparameter wie Bautiefe, Kammeranzahl und -größe sorgen für beste Profil-Wärmeschutzeigenschaften. Mit speziellen Weru-Wärmeschutzgläsern erreichen die Fenster Wärmedämmwerte bis $U_w = 0,68 \text{ W/(m}^2\text{K)}$. Hierdurch verringern Sie Ihren Energieverbrauch und sparen Heizkosten.



Farben ohne Grenzen

Wollen Sie farbliche Akzente setzen oder lieber klassisch Ihrem Lebensstil Ausdruck verleihen? Sie haben die Wahl – neben 14 Unistrukturfarben und 10 Holzstrukturfarbtönen stehen Ihnen ca. 200 RAL-Classic-Farbtöne zur Verfügung. Näheres zu Ihren Gestaltungsmöglichkeiten finden Sie auf Seite 70.



Hohe Funktionssicherheit

Tragende Beschlagteile wie Bänder sind bei AFINO-one mehrfach im Stahl verschraubt. Das stellt die dauerhafte Funktion sowie die hohe Lebensdauer Ihres Fensters, auch beim Einsatz von sehr schweren 3-Scheiben-Gläsern, sicher und sorgt außerdem für leichtgängige Bedienung.

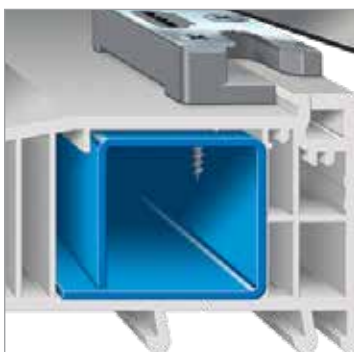

Mehr Stabilität und Einbruchschutz

Die rundum laufende Stahlarmierung im Rahmen und im Flügel garantieren höchste Stabilität und Verwindungssteifigkeit. Die bereits in der Standardausführung im Stahl verschraubten Schließbleche erschweren zusätzlich das Aufhebeln der Fenster.



Dauerhaft dicht

Unsere hochwertigen EPDM-Anschlagdichtungen halten, was sie versprechen, auch noch nach vielen Jahren. Das extrem witterungsbeständige Material mit hohem Rückstellvermögen garantiert dauerhafte Dichtigkeit. Zugluft und Wärmeverluste werden dadurch vermieden.



Reinigungsfreundlichkeit

Durch konstruktive Vermeidung von Nuten und Vertiefungen ist das Fenster, besonders auch im Falzbereich, sehr leicht zu reinigen.

AFINO-tec





AFINO

MEIN CLEVER-KOMBINIERT-FENSTER

Ob Sie sich in fünf Jahren noch an den Namen des Fensters erinnern, für das Sie sich heute entschieden haben? Wir wissen es nicht. Was wir aber sehr wohl wissen, ist, dass Sie sich mit AFINO-tec in fünf Jahren noch keine Gedanken über neue Fenster machen müssen. Genauso wenig wie in 10 oder 15 Jahren. Warum das so ist? Weil Sie mit AFINO-tec ein Fenster bekommen, das für Sie mitdenkt und sogar vorausschaut. Denn seine heutigen Innovationen machen sich vor allem auf Dauer bezahlt. Und über die variabel konfigurierbaren und kombinierbaren AFINO-Pakete können Sie Ihr AFINO-tec noch besser auf Ihren jetzigen und zukünftigen Bedarf abstimmen.

AFINO-tec

Das konfigurierbare Hightech-Fenster



AFINO

Technische Spielereien überlassen wir anderen. Bei uns dient neueste Technik niemals nur dem Selbstzweck, sondern verfolgt das klare Ziel, Ihnen mit jeder Innovation einen eindeutigen Mehrwert zu bieten. Und genau das tut AFINO-tec bereits als Basisfenster. Mit seiner generellen Stahlarmierung im Rahmen, dem GFK Hightech-Werkstoff und den im Stahl verschraubten tragenden Bauteilen übertrifft es andere Fenster an dauerhafter Formstabilität und punktueller Widerstandskraft. Das bedeutet für Sie hohe Sicherheit und maximalen Werterhalt. Hinzu kommen ein gleichbleibend hoher Bedienkomfort und exzellente Dämmwerte für ein außergewöhnliches Wohngefühl.

Technische Merkmale AFINO-tec

Profilsystem	6-Kammer-Profil Bautiefe: 86 mm 2 oder 3 Dichtungen Rahmen: PVC-Profil mit genereller Stahlaussteifung Flügel: GFK Hightech-Werkstoff mit zusätzlicher Stahlaussteifung bei Übergrößen
Wärmedämmung	U-Wert Fenster bis $U_w = 0,67 \text{ W}/(\text{m}^2\text{K})$ U-Wert Verglasung bis $U_g = 0,4 \text{ W}/(\text{m}^2\text{K})$
Schalldämmung	Schalldämmwert Fenster bis $R_w = 48 \text{ dB}$
Dichtungen	Eingezogene EPDM-Anschlagdichtungen (extrem witterungsbeständig mit hohem Rückstellvermögen)
Sicherheit	130-kg-Bänder bereits im Standard Standardmäßige Pilzkopfszapfenverriegelungen Aufrüstbar bis zur Sicherheitsklasse RC 3 nach DIN EN 1627-1630
Beschlagsbefestigung	Alle sicherheitsrelevanten und tragenden Bauteile werden in Stahl verschraubt
Maximale Flügelgrößen	Fenster 1600 mm x 1800 mm Balkontüren 1400 mm x 2600 mm
Glas	3-fach Glas (KlimaTherm)
Abstandshalter	Condense-Stop

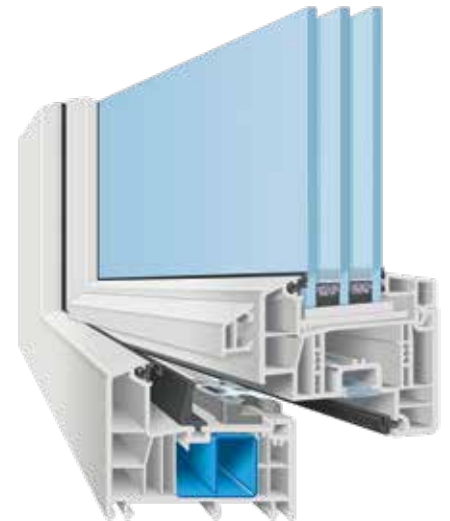

AFINO-tec MD
(Mitteldichtungssystem mit drei Dichtungen)



AFINO-tec AD
(Anschlagdichtungssystem mit zwei Dichtungen)

AFINO-tec

Hightech-Werkstoff ermöglicht außerordentlich große Fensterflächen
Garantiert höchste Stabilität und dauerhafte Funktionalität durch modernste GFK-Technologie



Höchste Energieeffizienz

Optimal aufeinander abgestimmte Profilparameter wie Bautiefe, Kammeranzahl und -größe sorgen für beste Profil-Wärmeschutzigenschaften. Mit speziellen Weru-Wärmeschutzgläsern erreichen die Fenster Wärmedämmwerte bis $U_w = 0,68 \text{ W/(m}^2\text{K)}$. Hierdurch verringern Sie Ihren Energieverbrauch und sparen Heizkosten.



Hohe Funktionssicherheit

Tragende Beschlagteile wie Bänder sind bei AFINO-tec mehrfach im Stahl verschraubt. Das stellt die dauerhafte Funktion sowie die hohe Lebensdauer Ihres Fensters, auch beim Einsatz von sehr schweren 3-Scheiben-Gläsern, sicher und sorgt außerdem für leichtgängige Bedienung.

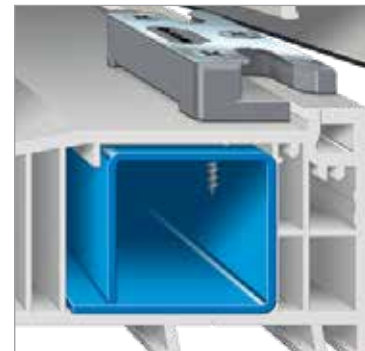

Mehr Stabilität und Einbruchschutz

Die rundum laufende Stahlarmierung im Rahmen sowie der GFK Hightech-Werkstoff im Flügel garantieren höchste Stabilität und Verwindungssteifigkeit. Die bereits in der Standardausführung im Stahl verschraubten Schließbleche erschweren zusätzlich das Aufhebeln der Fenster.



Mehr Licht und Sicht

Der Trend geht zu geschosshohen Fensterelementen, die höheren Lichteinfall und passive Solargewinne ermöglichen. Wir unterstützen diesen Trend mit faserverstärkten Flügelprofilen. Kombiniert mit Stahlaussteifungen sorgen sie für höchste Stabilität und ermöglichen außergewöhnlich große Fenstermaße.



Dauerhaft dicht

Unsere hochwertigen EPDM-Anschlagdichtungen halten, was sie versprechen, auch noch nach vielen Jahren. Das extrem witterungsbeständige Material mit hohem Rückstellvermögen garantiert dauerhafte Dichtigkeit. Zugluft und Wärmeverluste werden dadurch vermieden.



Reinigungsfreundlichkeit

Durch konstruktive Vermeidung von Nuten und Vertiefungen ist das Fenster, besonders auch im Falzbereich, sehr leicht zu reinigen.

AFINO- top



AFINO

MEIN ICH-SETZE-AKZENTE-FENSTER

Für den einen ist Farbe kreativer Ausdruck seiner Persönlichkeit, für den anderen ist ein schöner Farbton ein sehr persönliches, sinnliches Erlebnis und für den Dritten verbinden sich mit einer bestimmten Farbe ganz bestimmte Erinnerungen. Ganz gleich, was Farbe für Sie bedeutet und welche Farbe Ihnen am besten gefällt, mit AFINO-top haben Sie die Möglichkeit, auch bei der Fensterwahl Ihrem individuellen Geschmack zu folgen.

AFINO-top

Das konfigurierbare Alumix-Fenster



AFINO-top erfüllt Ihnen gleich zwei Wünsche auf einmal. Sie bekommen sowohl alle Vorzüge eines Kunststofffensters der neuen AFINO-Familie inklusive der AFINO-Paketoptionen als auch die optischen sowie technischen Vorzüge der Aluminium-Oberfläche mit ihren erweiterten Farbmöglichkeiten. Und nebenbei bietet Ihnen die hochwertige Aluminium-Vorsatzschale einen zusätzlichen Witterungsschutz.

Technische Merkmale AFINO-top

Profilsystem	6-Kammer-Profil mit Aluminium-Vorsatzschale Bautiefe: 89 mm 2 oder 3 Dichtungen Rahmen: PVC-Profil mit genereller Stahlaussteifung Flügel: PVC-Profil mit genereller Stahlaussteifung Aluminium-Vorsatzschale stumpf gestoßen Charakteristische, moderne Aluminium-Optik
Wärmedämmung	U-Wert Fenster bis $U_w = 0,67 \text{ W}/(\text{m}^2\text{K})$ U-Wert Verglasung bis $U_g = 0,4 \text{ W}/(\text{m}^2\text{K})$
Schalldämmung	Schalldämmwert Fenster bis $R_w = 48 \text{ dB}$
Dichtungen	Eingezogene EPDM-Anschlagdichtungen (extrem witterungsbeständig mit hohem Rückstellvermögen)
Sicherheit	130-kg-Bänder bereits im Standard Standardmäßige Pilzkopfpapfenverriegelungen Aufrüstbar bis zur Sicherheitsklasse RC 3 nach DIN EN 1627-1630
Beschlagsbefestigung	Alle sicherheitsrelevanten und tragenden Bauteile werden in Stahl verschraubt
Maximale Flügelgrößen	Fenster 1600 mm x 1550 mm Balkontüren 1200 mm x 2500 mm
Glas	3-fach Glas (KlimaTherm)
Abstandshalter	Condense-Stop

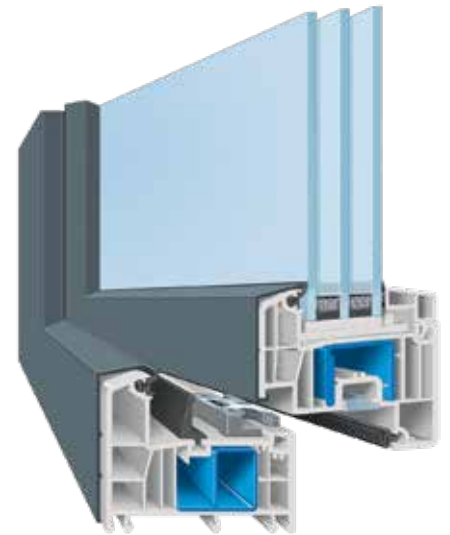

AFINO-top MD
(Mitteldichtungssystem mit drei Dichtungen)

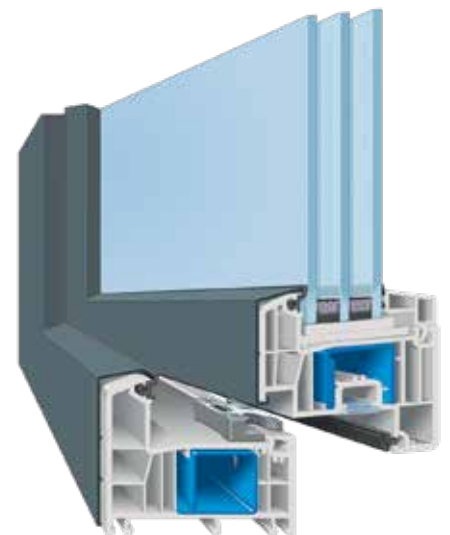

AFINO-top AD
(Anschlagdichtungssystem mit zwei Dichtungen)



Moderne Optik mit stumpfgestoßener Aluminium-Vorsatzschale

AFINO-top

Ermöglicht einzigartige Farbeffekte
Noch witterungsbeständiger durch das intelligente Zusammenwirken von Aluminium und Kunststoff
Hochwertige Aluminium-Optik



PREMIUMFENSTER

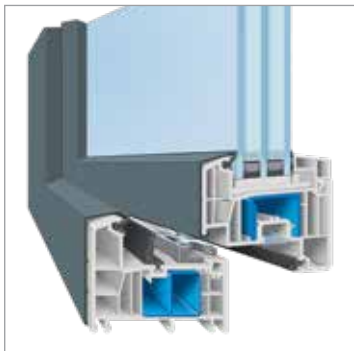

Alu trifft Kunststoff – intelligente Materialkombination

AFINO-top vereint die Vorzüge zweier unterschiedlicher, hochwertiger Materialien in einem Fenster. Das hochwärmedämmende Kunststoffprofil wird kombiniert mit den Vorteilen einer hochwertigen, reinigungsfreundlichen und ästhetisch anspruchsvoll gestalteten Aluminium-Vorsatzschale.



Farben ohne Grenzen

Wollen Sie farbliche Akzente setzen oder lieber klassisch Ihrem Lebensstil Ausdruck verleihen? Mit der Aluminium-Vorsatzschale haben Sie die Wahl – neben 15 Standardfarben in Matt und 9 Holzstrukturfarbtönen stehen Ihnen ca. 200 RAL-Classic-Farbtöne zur Verfügung. Näheres zu Ihren Gestaltungsmöglichkeiten finden Sie auf Seite 70.

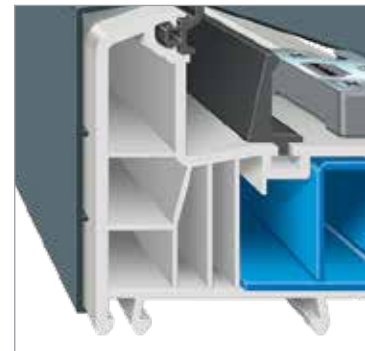

Geringe Wärmeübertragung

Die spezielle Aluminium-Vorsatzschalen-Konstruktion garantiert eine spannungsfreie Verbindung. Die geringen Kontaktflächen zwischen Aluminium-Vorsatzschale und Kunststoffprofil unterbrechen die direkte Wärmeleitung und verhindern ein Auskühlen der Kunststoffprofil-Oberfläche.

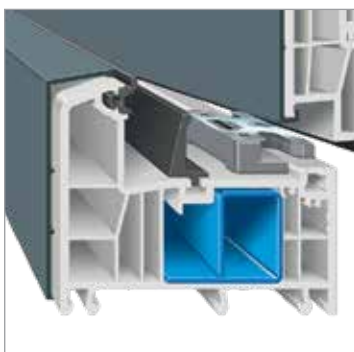

Höchste Energieeffizienz

Optimal aufeinander abgestimmte Profilparameter wie Bautiefe, Kammeranzahl und -größe sorgen für beste Profil-Wärmeschutz Eigenschaften. Mit speziellen Weru-Wärmeschutzgläsern erreichen die Fenster Wärmedämmwerte bis $U_w = 0,68 \text{ W/(m}^2\text{K)}$. Hierdurch verringern Sie Ihren Energieverbrauch und sparen Heizkosten.



Hohe Funktionssicherheit

Tragende Beschlagteile wie Bänder sind bei AFINO-top mehrfach im Stahl verschraubt. Das stellt die dauerhafte Funktion sowie die hohe Lebensdauer Ihres Fensters, auch beim Einsatz von sehr schweren 3-Scheiben-Gläsern, sicher und sorgt außerdem für leichtgängige Bedienung.



Mehr Stabilität und Einbruchschutz

Die rundum laufende Stahlarmierung im Rahmen garantiert höchste Stabilität und Verwindungssteifigkeit. Die bereits in der Standardausführung im Stahl verschraubten Schließbleche erschweren zusätzlich das Aufhebeln der Fenster.

AFINO-art



AFINO

MEIN DESIGN-WIE-ICH-ES-MAG-FENSTER

Wussten Sie, dass auch Häuser eine schlanke Linie haben können? Mit dem AFINO-art treffen Sie die richtige Entscheidung für mehr Eleganz nach außen und mehr Helligkeit nach innen. Die rahmenlose Klebeflügel-Konstruktion vergrößert optisch Ihr Fenster und sorgt im Innern vor allem für angenehme Tageslicht-Atmosphäre, die auch den Räumen eine gewisse Leichtigkeit verleiht.

AFINO-art

Das konfigurierbare Architektur-Fenster



AFINO

Auch wenn bei AFINO-art auf den ersten Blick vor allen Dingen die Optik zu begeistern weiß, können Sie sich ebenso auf die inneren Qualitäten freuen. Modernes Bauen und Sanieren heißt schließlich auch sorgfältige Materialauswahl im Hinblick auf die maximal erreichbare Energieeffizienz. Darüber hinaus macht AFINO-art auch in puncto Sicherheit keine Kompromisse. Wir zeigen Ihnen gern, was alles hinter dem architektonischen Geheimnis von AFINO-art steckt und wie Sie mit den Paketooptionen sogar noch mehr für sich herausholen können.

Technische Merkmale AFINO-art

Profilsystem	6-Kammer-Profil
	Bautiefe: 89 mm
	2 oder 3 Dichtungen
	Rahmen: PVC-Profil mit genereller Stahlaussteifung und Aluminium-Vorsatzschale
	Flügel: GFK Hightech-Werkstoff mit zusätzlicher Stahlaussteifung bei Übergrößen
	Isolierglasscheibe generell im Flügel verklebt
	Aluminium-Vorsatzschale stumpfgestoßen
Wärmedämmung	U-Wert Fenster bis $U_w = 0,66 \text{ W/(m}^2\text{K)}$
	U-Wert Verglasung bis $U_g = 0,4 \text{ W/(m}^2\text{K)}$
Schalldämmung	Schalldämmwert Fenster bis $R_w = 39 \text{ dB}$
Dichtungen	Eingezogene EPDM-Anschlagdichtungen (extrem witterungsbeständig mit hohem Rückstellvermögen)
Sicherheit	130-kg-Bänder bereits im Standard
	Standardmäßige Pilzkopfszapfenverriegelungen
	Beschlagsausführung wie bei geprüften Elementen der Sicherheitsklasse RC 2 möglich
Beschlagsbefestigung	Alle sicherheitsrelevanten und tragenden Bauteile werden in Stahl verschraubt
Maximale Flügelgrößen	Fenster 1300 mm x 1700 mm
	Balkontüren 1000 mm x 2300 mm
Glas	3-fach Glas (KlimaTherm)
Abstandshalter	Condense-Stop



AFINO-art MD
(Mitteldichtungssystem mit drei Dichtungen)



AFINO-art AD
(Anschlagdichtungssystem mit zwei Dichtungen)



Moderne Optik mit stumpf gestoßener Aluminium-Vorsatzschale

AFINO-art

Verschmilzt rahmenlos mit der Fassade
Garantiert großzügigen Lichteinfall durch schlanke Konstruktion
Ermöglicht architektonische Designlösungen



Architektonische Designlösung

Das anspruchsvolle Designfenster für alle, die besondere architektonische Akzente setzen wollen – Flügel und Rahmen verschmelzen zu einer Einheit. Schlanke Rahmenansichten ermöglichen einen hohen Lichteinfall und verkörpern eine moderne, klare Linienführung. Das rahmenlos wirkende Fenster integriert sich perfekt in das Design der Fassade.



Farben ohne Grenzen

Die Farbe Ihrer Fenster verrät viel über Ihre Persönlichkeit. Wollen Sie farbliche Akzente setzen oder lieber klassisch Ihrem Lebensstil Ausdruck verleihen? Mit der Aluminium-Vorsatzschale haben Sie die Wahl – neben 15 Standardfarben in Matt stehen Ihnen ca. 200 RAL-Classic-Farbtöne zur Verfügung. Näheres zu Ihren Gestaltungsmöglichkeiten finden Sie auf Seite 70.



Hohe Funktionssicherheit

Tragende Beschlagteile wie Bänder sind bei AFINO-art mehrfach im Stahl verschraubt. Das stellt die dauerhafte Funktion sowie die hohe Lebensdauer Ihres Fensters, auch beim Einsatz von sehr schweren 3-Scheiben-Gläsern, sicher und sorgt außerdem für leichtgängige Bedienung.

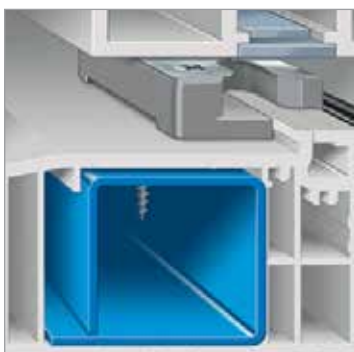

Mehr Stabilität und Einbruchschutz

Die rundum laufende Stahlarmierung im Rahmen sowie der GFK Hightech-Werkstoff im Flügel garantieren höchste Stabilität und Verwindungssteifigkeit. Die bereits in der Standardausführung im Stahl verschraubten Schließbleche erschweren zusätzlich das Aufhebeln der Fenster.



Dauerhaft dicht

Unsere hochwertigen EPDM-Anschlagdichtungen halten, was sie versprechen, auch noch nach vielen Jahren. Das extrem witterungsbeständige Material mit hohem Rückstellvermögen garantiert dauerhafte Dichtigkeit. Zugluft und Wärmeverluste werden dadurch vermieden.



Reinigungsfreundlichkeit

Durch konstruktive Vermeidung von Nuten und Vertiefungen ist das Fenster, besonders auch im Falzbereich, sehr leicht zu reinigen.



ALLROUND

FENSTER LÖSUNGEN





SO VIELSEITIG KANN VERLÄSSLICHKEIT SEIN

Egal, ob Sie neu bauen oder ob Sie renovieren: Wenn es um die Wahl der richtigen Fenster geht, gibt es zu verlässlicher Qualität keine Alternative. Damit können Sie sicher sein, dass die Entscheidung, die Sie heute treffen, auch morgen noch die richtige ist. Mit Weru bauen Sie auf ein zuverlässiges Entwicklungs-Know-how von über 50 Jahren, auf bewährte Fenstersysteme, die wir ständig weiterentwickelt haben, und auf den individuellen Gestaltungsspielraum von zahlreichen Ausstattungsoptionen.



CASTELLO- plus

MEIN MEHR-WERT-FENSTER

Was zeichnet ein gutes Allroundfenster aus? Es entspricht den heutigen Anforderungen an Schallschutz und Wärmedämmung. Und dank seiner 76er Bautiefe kann es auch bei der Renovierung von Altbauten eingesetzt werden.

Am wichtigsten aber: All das muss nicht als Extra dazugekauft werden, sondern ist serienmäßig dabei. Wie beim CASTELLO-plus, dem Qualitätsfenster für schlaue Rechner.

CASTELLO-plus

Premium als Standard

Der erste Eindruck: Sieht gut aus – filigranes Design, das viel Licht hereinlässt. Beim näheren Hinschauen offenbart sich dann die ganze Klasse: Das CASTELLO-plus setzt Maßstäbe. Bereits in der Standardversion bietet es eine Ausstattung, die in puncto Schallschutz, Bautiefe und Wärmedämmung den heutigen Anforderungen mehr als gerecht wird. Angefangen bei der Verglasung: Üblich sind in dieser Kategorie zwei Scheiben; wir verwenden drei – für mehr Ruhe und weniger Energieverbrauch. Auch setzen wir auf eine umlaufende Stahlarmierung. Sie verstärkt das Profil und bietet zusätzliche Stabilität. Entscheidende Details, die für ein Sicherheitsniveau bis RC 2 sorgen.

Technische Merkmale CASTELLO-plus

Profilsystem	5-Kammer-Profil
	Bautiefe: 76 mm
	Ansicht: flächenversetzt und halbfächenversetzt
	2 Dichtungen
	Rahmen: PVC-Profil mit genereller Stahlaussteifung
	Flügel: PVC-Profil mit genereller Stahlaussteifung
Wärmedämmung	U-Wert Fenster bis $U_w = 0,73 \text{ W/(m}^2\text{K)}$
	U-Wert Verglasung bis $U_g = 0,4 \text{ W/(m}^2\text{K)}$
Schalldämmung	Schalldämmwert Fenster bis $R_w = 47 \text{ dB}$
Sicherheit	130-kg-Bänder
	Standardmäßige Pilzkopfzapfenverriegelungen
	Aufrüstbar bis zur Sicherheitsklasse RC 2 nach DIN EN 1627–1630
Beschlagsbefestigung	Alle sicherheitsrelevanten und tragenden Bauteile werden in Stahl verschraubt
Maximale Flügelgrößen	Fenster 1500 mm x 1500 mm
	Balkontüren 1100 mm x 2500 mm
Glas	3-fach Glas (KlimaTherm)
Abstandshalter	Condense-Stop



Systemschnitt CASTELLO-plus flächenversetzt

CASTELLO-plus

Moderne Optik durch filigrane Ansichtsbreiten, dadurch hoher Lichteinfall und zusätzliche Energiegewinnung
Erfüllt modernste Ansprüche in Wärmedämmung und Schallschutz
Bestens geeignet für Renovierung und Neubau



Schlank macht hell

Mit seinem eleganten, filigranen Rahmen fügt sich CASTELLO-plus in jedes Haus nahtlos ein. Modernes Design ohne Schnörkel – aber mit Mehrwert: Der schlanke Rahmen eröffnet einen weiten Lichtraum. So werden Herbst und Winter heller.

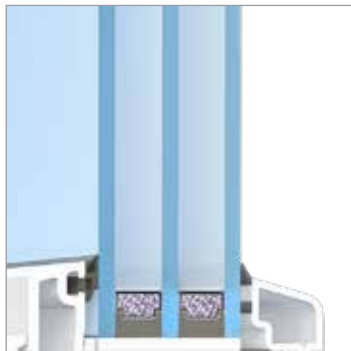

Eine Scheibe wärmer

Schon unsere Vorfahren kannten das Prinzip der Wärmedämmung. Durch Kastenfenster – also Doppelverglasung – hielten sie die Kälte draußen. Wir gehen noch einen Schritt weiter. Die serienmäßige KlimaTherm-3-fach-Verglasung macht aus CASTELLO-plus ein Energiesparwunder.



Lange Lebensdauer

Bei CASTELLO-plus werden alle Beschläge in der Rundum-Stahlarmierung – nicht etwa nur im Kunststoff – verschraubt. Das garantiert Ihnen jahrzehntelang problemlose Funktionalität.

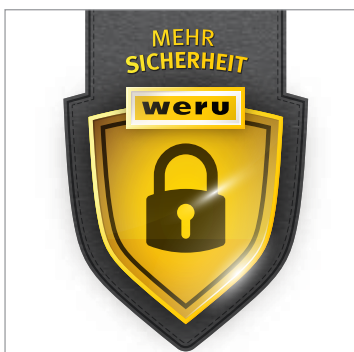

Sicherheit ab Werk

Bei CASTELLO-plus werden alle tragenden Teile in Stahl verschraubt. Im Verbund mit den Pilzkopfpapfenverriegelungen bilden sie ein massives Hindernis. So bietet dieses Fenster serienmäßig einen Schutz, der Sie beruhigt schlafen lässt. Und auf Wunsch können Sie es bis Widerstandsklasse RC 2 aufrüsten.



Neues für Altes

Nicht jedes neue Fenster eignet sich für den Einsatz in Altbauten. CASTELLO-plus sehr wohl! Denn es hat eine Bautiefe von 76 mm. Damit passt es nicht nur perfekt in jede Art von Neubau, sondern kann auch zur Renovierung eingesetzt werden.

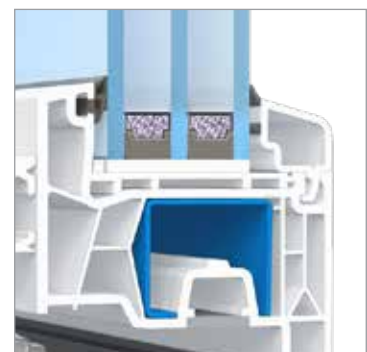

Exklusives inklusive

Billiger geht immer. Doch das Preisschild täuscht bisweilen. Daher lohnt sich bei Weru der Blick auf die Ausstattung. Was bei anderen teure Extras sind, ist bei CASTELLO-plus Standard: 3-fach-Verglasung, Stahlarmierung, Condense-Stop, Pilzkopfpapfenverriegelungen...



CASTELLO

DIE ALL-IN-ONE-ENTSCHEIDUNG

Sie wollen qualitativ hochwertige Fenster, die Sie über Jahre zuverlässig begleiten, die Ihnen die nötige Sicherheit geben und im Umgang total unkompliziert sind? Dann sind Sie mit dem Castello-Fenster von Weru genau richtig beraten. Ob flächenversetztes oder halbflächenversetztes System, Castello wird all Ihren Designansprüchen gerecht. Dieses Fenstersystem vereint alle entscheidenden Vorteile und das zu einem überzeugend guten Preis-Leistungs-Verhältnis.

Castello

Das vielseitige Allround-Fenster

Ob Altbaurenovierung oder Neubau, mit Castello haben Sie sicher lange Freude an Ihren neuen Fenstern. Dafür sorgen das zuverlässige Innenleben, der hohe Bedienkomfort und die sicheren Beschläge. Um allen Ansprüchen und nicht zuletzt Ihrem ganz persönlichen Geschmack gerecht zu werden, haben Sie die Wahl zwischen unzähligen Form- und Farbvarianten und können dank zusätzlicher Ausstattungsoptionen Castello individuell auf Ihren Bedarf abstimmen. Mit der breitesten Variantenvielfalt in der gesamten Branche können Sie sicher sein, dass Sie nur eine Fensterlösung erhalten: die Passende.

Technische Merkmale Castello

Profilsystem	5-Kammer-Profil Bautiefe: 70 mm Ansicht: flächenversetzt und halbfächenversetzt 2 Dichtungen Rahmen: PVC-Profil mit genereller Stahlaussteifung Flügel: PVC-Profil mit genereller Stahlaussteifung
Wärmedämmung	U-Wert Fenster bis $U_w = 0,77 \text{ W/(m}^2\text{K)}$ U-Wert Verglasung bis $U_g = 0,4 \text{ W/(m}^2\text{K)}$
Schalldämmung	Schalldämmwert Fenster bis $R_w = 47 \text{ dB}$
Dichtungen	Eingezogene EPDM-Dichtungen (extrem witterungsbeständig mit hohem Rückstellvermögen)
Sicherheit	130-kg-Bänder Standardmäßige Pilzkopfzapfenverriegelungen Aufrüstbar bis zur Sicherheitsklasse RC 3 nach DIN EN 1627–1630
Beschlagsbefestigung	Alle sicherheitsrelevanten und tragenden Bauteile werden in Stahl verschraubt
Maximale Flügelgrößen	Fenster 1500 mm x 1400 mm Balkontüren 1200 mm x 2500 mm
Glas	3-fach Glas (KlimaTherm)
Abstandshalter	Condense-Stop



Systemschnitt Castello flächenversetzt



Systemschnitt Castello halbfächenversetzt

Castello

Höchste Qualität in bewährter Technik
Erfüllt jede individuelle Anforderung
durch große Sortimentsvielfalt
Zuverlässiger Klassiker für Renovierung und Neubau



Lange Lebensdauer

Bei Castello werden alle Beschläge in der Rundum-Stahlarmierung – nicht etwa nur im Kunststoff – verschraubt. Das garantiert Ihnen jahrzehntelang problemlose Funktionalität.



Mehr Sicherheit

Serienmäßige Sicherheitseckumklungen sorgen bereits in der Basisausstattung für erhöhte Einbruchhemmung. Mit dem durchgängigen Sicherheitskonzept lässt sich die Einbruchhemmung bis zur Sicherheitsklasse RC 3 erhöhen.



Mehr Gestaltungsvielfalt

Je nach Ihrer individuellen Bausituation fertigen wir Castello-Fenster auch in unterschiedlichen Rahmenbreiten an. Beispielsweise für mehr Lichteinfall bei kleinen Fenstern im Badezimmer.

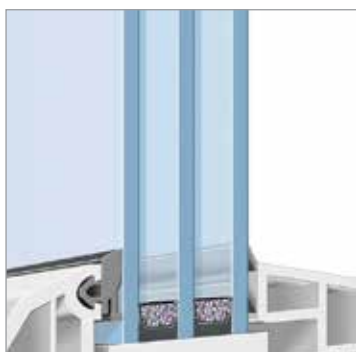

Behaglichkeit

Mit wärmegeprägten Castello-Fenstern schonen Sie die Umwelt und sparen im Vergleich zu Billigfenstern dauerhaft unnötige Heizkosten. Castello erreicht mit der Standard-3-Scheiben-Wärmeschutzverglasung gute Wärmedämmeigenschaften.

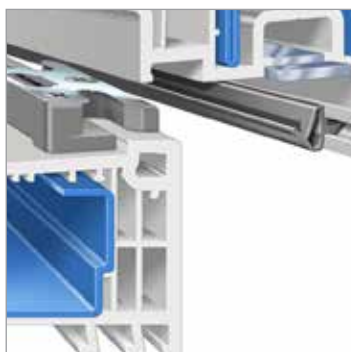

Dauerhaft dicht

Unsere hochwertigen EPDM-Dichtungen halten, was sie versprechen, auch noch nach vielen Jahren. Das extrem witterungsbeständige Material mit hohem Rückstellvermögen garantiert dauerhafte Dichtigkeit. Zugluft und Wärmeverluste werden dadurch vermieden.



Reinigungsfreundlichkeit

Durch konstruktive Vermeidung von Nuten und Vertiefungen ist das Fenster, besonders auch im Falzbereich, sehr leicht zu reinigen.



BALKON- UND TERRASSEN-
TÜREN

QUALITÄT AUF GANZER FRONT

Eröffnen Sie sich und Ihren vier Wänden neue Perspektiven und mehr Raum fürs Leben. Durch moderne Gestaltung und großflächige Tür- und Fensterfronten werden Garten, Terrasse, Balkon und Wintergarten zu einem selbstverständlichen Teil Ihres Wohnraums. Ob einfache Balkontür, großflächige Schiebekipptür oder innovative Hebeschiebetür, mit jeder unserer Türmöglichkeiten bieten wir Ihnen für Ihre individuelle Bausituation die richtige Lösung. Was sie unterscheidet, sind ihre unterschiedlichen Öffnungsarten. Was sie gemeinsam haben, sind Qualität, Technik und Verarbeitung für höchste Ansprüche.

Balkon- und Terrassentüren

Unser Ausbauprogramm für ganzheitliche Ansprüche

Wenn Sie an Ihr Haus oder an Ihre Wohnung denken, denken Sie in erster Linie nicht an eine bestimmte Anzahl Fenster, sondern an eine Gesamtheit aus Lebensqualität und individuellem Stil. Wir denken da ähnlich und bieten Ihnen deshalb nicht nur die richtigen Fenster, sondern liefern Ihnen selbstverständlich auch die passenden Balkon- und/oder Terrassentüren mit dem entsprechenden Gestaltungsspielraum für jede Wohnsituation. Welche Terrassentüren sich mit Ihrem Fenstersystem am besten kombinieren lassen, sagt Ihnen Ihr Weru-Fachbetrieb.



Wie die Fenster, so die Terrassentüren

Gleicher Qualitätsanspruch: stabile Profile, innovative Technologien und leichte Bedienbarkeit

Identische Ausstattungsoptionen: von der Wärmeverglasung bis zur Einbruchhemmung und Sicherheitsüberwachung

Einheitliche Optik in Farbe und Formen. Nutzen Sie die große Weru-Farbauswahl.

Beratung, Planung, Einbau aus einer Hand. Plus umfassende Serviceleistungen für Ihre dauerhafte Freude an Fenstern und Türen.

Die Balkontür – der universell einsetzbare Klassiker

Zum Kippen und Drehen ist die Weru-Balkontür als ein-, zwei- oder dreiflügelige Ausführung möglich. Eine bereits in der Standardausführung integrierte Zuhalteeinrichtung sorgt dafür, dass die Balkontür nicht einfach durch einen Windstoß geöffnet wird. Der untere, oftmals sehr beanspruchte Rahmen wird durch ein Aluminiumprofil extra geschützt. Optional lassen sich die Balkontüren selbstverständlich mit Weru-Rollläden oder -Raffstores ausstatten.



Technische Merkmale Balkontür

Energieeffizienz	$U_f = 0,9-1,3 \text{ W}/(\text{m}^2\text{K})$
	$U_w = \text{bis } 0,68 \text{ W}/(\text{m}^2\text{K})$
Einbruchhemmung	RC 1, RC 2, RC 3
Maximale Flügelgröße	1400 mm x 2600 mm*
Schallschutz bis (R_{WP})	44 dB
Barrierefreiheit	Ja (Nullbarriereschwelle möglich bei CASTELLO-plus)
Ausbaufähig zur Zugangstür (abschließbar mit Profilzylinder)	Ja

* In der Ausführung als AFINO-tec.

Die Schiebekipptür – breite Fronten mit Lüftungsmöglichkeiten

Die Schiebekipptür lässt sich zum Lüften kippen und zum Begehen seitlich aufschieben. Dies passiert über einen leichtgängigen Ein-Hand-Hebelgriff. Zwangsgesteuerte Scheren drücken den Flügel zunächst in Kippstellung, beim Drehen des Griffs über die waagerechte Position hinaus wird der Flügel wieder in Parallelstellung geführt und lässt sich dann leicht zur Seite schieben.



Technische Merkmale Schiebekipptür

Energieeffizienz	$U_f = 0,9-1,3 \text{ W/(m}^2\text{K)}$
	$U_w = \text{bis } 0,68 \text{ W/(m}^2\text{K)}$
Einbruchhemmung	RC 1, RC 2
Maximale Flügelgröße	1600 mm x 2600 mm*
Schallschutz bis (R_{wp})	44 dB
Barrierefreiheit	Nein
Ausbaufähig zur Zugangstür (abschließbar mit Profilzylinder)	Ja

* In der Ausführung als AFINO-tec.
Parallelschiebetür nur für CASTELLO-plus

Die Hebeschiebetüren CASTELLO-plus HS und CASTELLO-plus HS lux – Mehr Licht. Mehr Komfort. Mehr Ausblick.

Sie möchten Höchstleistungen bei Wärme-, Schall- und Einbruchschutz? Dann ist CASTELLO-plus HS die richtige Entscheidung für Sie. Sie erhalten das Hebe-Schiebetürsystem in der klassischen Ausführung oder als architektonische Variante CASTELLO-plus HS LUX für noch mehr Lichteinfall. Hier kann durch die intelligente Konstruktion das Flügelprofil reduziert werden, was extrem schlanke Profilansichten und dadurch noch größere Glasflächen sowie höhere solare Wärmezugewinne ermöglicht.

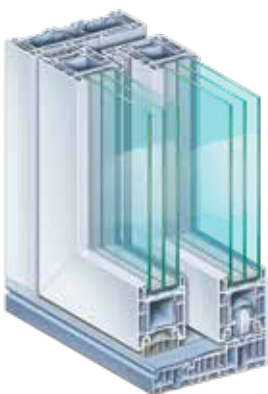

CASTELLO-plus HS

Technische Merkmale CASTELLO-plus HS und CASTELLO-plus HS lux

Energieeffizienz	$U_f = 1,4 \text{ W/(m}^2\text{K)}$
	$U_w = 0,73 \text{ W/(m}^2\text{K)}$
Einbruchhemmung	RC 2
Maximale Flügelgröße	3000 mm x 2470 mm
Schallschutz bis (R_{wp})	43 dB
Barrierefreiheit	Ja
Ausbaufähig zur Zugangstür (abschließbar mit Profilzylinder)	Ja

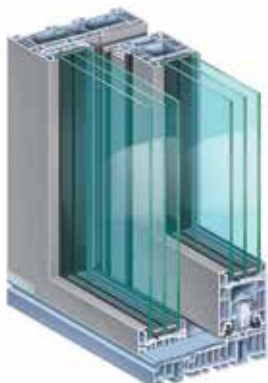

CASTELLO-plus HS lux

CASTELLO-PLUS HS UND CASTELLO-PLUS HS LUX

- Barrierefreie Schwelle im Standard
- Große Bauhöhen und Glasflächen
- Hoher Lichteinfall und solare Wärmezugewinne
- Komfortable Bedienung beim Öffnen und Schließen
- Nachhaltige, recycelbare Systemlösung aus umweltfreundlichen, bleifreien Kunststoff-Profilen

Die Hebeschiebetür AFINO-HS

Bedienkomfort und Technologie auf höchstem Niveau

Als platzsparende Lösung für sehr große Türöffnungen empfiehlt sich die Hebeschiebetür von Weru. Aufgrund der exakten Führung des Flügels oben und unten, lässt sie sich durch seitliches Verschieben sehr leicht öffnen und schließen. Zusätzlich bietet sie Ihnen effektiven Wärmeschutz, maximale Dichtigkeit, hohe Stabilität und zuverlässige Einbruchhemmung. Die Hebeschiebetür kann auf Wunsch mit dem Überwachungssystem Weru secur ausgerüstet werden.

Technische Merkmale Hebeschiebetür

Energieeffizienz	$U_f = 1,3 \text{ W}/(\text{m}^2\text{K})$
	$U_w = 0,67 \text{ W}/(\text{m}^2\text{K})$
Einbruchhemmung	RC 1, RC 2
Maximale Flügelgröße	3000 mm x 2550 mm
Schallschutz bis (R_{wp})	43 dB
Barrierefreiheit	Ja
Ausbaufähig zur Zugangstür (abschließbar mit Profilzylinder)	Ja

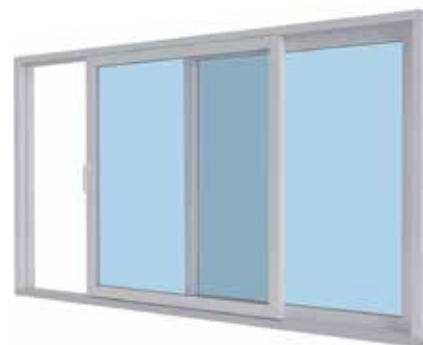

Hebeschiebetür AFINO-HS



Hoher Bedienkomfort

Spezielle stahlverstärkte Laufwagengehäuse stabilisieren den Flügel, der sich so durch leichtgängiges seitliches Verschieben sehr einfach öffnen und schließen lässt. Auf Wunsch ist auch eine spezielle barrierefreie Schwelle (nach DIN 18040) für den nahezu nahtlosen Übergang ins Freie erhältlich.



Höchste Energieeffizienz

Durch die vollarmierten 86 mm starken GFK Hightech-Flügelprofile kann partiell im Standflügel auf eine Stahlarmierung verzichtet und so ein U_f -Wert von $1,3 \text{ W}/(\text{m}^2\text{K})$ erzielt werden. Mit den Weru-Wärmeschutzverglasungen lässt sich ein U_w -Wert von $0,8 \text{ W}/(\text{m}^2\text{K})$ erreichen.



Mehr Behaglichkeit

Die ausgeklügelte Kammergeometrie der Kunststoff-Aluminium-Schwelle sorgt für höchste Energieeffizienz und reduziert das Risiko der Tauwasserbildung im Schwellenbereich.

ALLE ÖFFNUNGSVARIANTEN AUF EINEN BLICK

Hebeschiebetüren



Schema A – 2-teilig

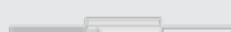

Schema A – 3-teilig

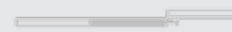

Schema G1



Schema K

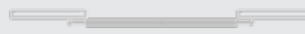

Schema C



Festfeld

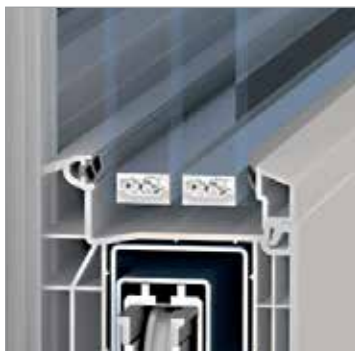

Mehr Wohnkomfort

Die besondere Profilkonstruktion erlaubt eine Verglasungsdicke von 53 mm und ermöglicht so den Einsatz von Funktionsverglasungen für mehr Wärmedämmung, Einbruch- und Schallschutz, ganz wie es Ihre Wohnsituation erfordert.



Höchste Dichtigkeit

Rundum laufende Flügeldichtungen, spezielle Absenkrichtungen und Dichtungen an den Mittelschlussprofilen sorgen beim Verschließen der Hebeschiebetür für höchste Luft- und Schlagregendichtigkeit.



Höchste Stabilität

Vollarmierte GFK Hightech-Flügelprofile gewähren höchste Formstabilität und ermöglichen sensationelle Schiebeflügelgrößen von 3,0 m x 2,7 m, für mehr Tageslicht im Wohnraum. Die stabilisierten Laufwagen garantieren die Lastabtragung von schweren 3-Scheiben-Verglasungen mit bis zu 300 kg Gewicht.



ROLLLADEN und RAFFSTORE

DIE CLEVERE SYSTEMLÖSUNG FÜR ALLE, DIE ÜBER DIE FENSTER HINAUSDENKEN

Ihre Entscheidung für ein Weru-Fenster und den dazu passenden Rollladen oder Raffstore birgt entscheidende Vorteile: Sie bekommen Fenster und Rollladen bzw. Raffstore bereits ab Werk aufeinander abgestimmt und passgenau komplett montiert. Das spart Zeit, Kosten und Nerven. Die aufwendige Koordination von Montageterminen der einzelnen Handwerker für Fenster- und Rollladeneinbau gehört der Vergangenheit an.

Rollladen und Raffstore als Fenster-Komplettelement

Eines für alle, alles für Sie

Ob Unterputzlösung oder Kompaktlösung – Weru hat für jede individuelle Bausituation das passende System, das selbstverständlich allen Anforderungen der Energieeinsparverordnung entspricht. Auch Sonderwünsche bei Stil, Material und Ausstattung sind kein Problem. So lassen sich die Rollladenfenster z. B. optional mit einem separat bedienbaren Insektenschutzrollo ausrüsten.



Das spricht für ein Fenster-Komplettelement

Nach Maß gefertigt: Rollladen, Raffstore sowie Kasten und Fenster sind technisch passgenau aufeinander abgestimmt. Das garantiert hohe Stabilität, beste Schall- und Wärmedämmung sowie höchste Dichtigkeit. Alles aus einer Hand: keine Koordination von Montageterminen einzelner Handwerker

Individuell: Stil und Material nach Sonderwunsch

Wichtig für die Neubauplanung: Architekten können auf den Einsatz von Sturzkästen verzichten. Das Weru-Rollladenfenster wird als Einheit in nur einem Arbeitsgang montiert.

DIE KOMPAKTLÖSUNG (FE 99) – BEI RENOVIERUNG UND NEUBAU

① Integrierte Hochschiebesicherung

Die optional erhältliche Hochschiebesicherung sichert den Panzer gegen Hochschieben.

② Individuell im Neubau und in der Renovierung einsetzbar

Flexibel einsetzbar: durch die unterschiedlichen Kastenhöhen (175, 205 und 240 mm) und Kastentiefen (218 und 250 mm), die Verwendung von Putzträgern sowie die Aufnahmemöglichkeit von Renovierungs- und Neubaupanzern.

③ Integriertes Insektenschutzrollo (optional) schützt Sie vor unliebsamen Stechmücken

- Einfache Ein-Hand-Bedienung
- Insektenschutzrollo wird vor Schmutz und Witterung geschützt
- Insektenschutzrollo ist nachrüstbar

④ Kopfstückdämmungen und Kopfstückabdeckungen

- Optionale Ausstattung mit Kopfstückdämmungen.
- Keine Wärmebrücken bei Rollladenelementen, die über die Mauerwerkslaibung hinausstehen
 - Vermeidung von Kondenswasserbildung

⑤ Hohe Funktionssicherheit durch verketteten Rollladenpanzer

Aus Aluminium oder Kunststoff, in unterschiedlichen Farben und Lamellengrößen, mit Lüftungsschlitzen.

⑥ Geräuscharmer Lauf durch spezielle Gummiprofile

⑦ Erfüllt höchste Anforderungen in puncto Wärme- und Schallschutz

Spezieller Wärmedämmkeil sorgt für gute Wärme- und Schalldämmwerte. U_{sb} -Wert: 0,75–0,83 W/(m²K), Schalldämmwert: Standard: R_{WP} = 37 dB, optional: R_{WP} = 44 dB.

⑧ Revision von unten und hinten möglich

Individuelle Anpassung an die jeweilige Bausituation.

⑨ Leichtgängige Bedienung ohne großen Kraftaufwand

Serienmäßig mit Kurbel für leichtgängigen und langlebigen Rollladenlauf. Im Gegensatz zum Gurt:

- Kein Abreißen des Gurtzugs
- Verschmutzungen lassen sich problemlos beseitigen

Mehr Komfort: mit Weru-Rollladensteuerungen.

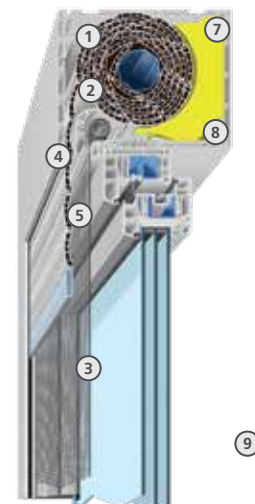

WÄHLEN SIE IHREN INDIVIDUELLEN ROLLADENBEHANG



Aus Kunststoff



Aus Aluminium



In unterschiedlichen Farben

DIE UNTERPUTZ- BZW. KLINKERLÖSUNG (FE 10-RI, REVISION INNEN) – FÜR NEUBAU UND GRÖßERE UMBAUTEN

- ① Dichter Abschluss verhindert Zugluft**
Der Kasten überzeugt durch eine hohe Dichtigkeit und wird komplett in das Mauerwerk integriert.
- ② Erfüllt höchste Anforderungen in puncto Wärmeschutz**
Der aus EPS bestehende Kasten erreicht sehr gute Wärmeschutzwerte bis max.: $U_{sb}=0,4 \text{ W}/(\text{m}^2\text{K})$ und erfüllt die Brandschutzklasse B1.
- ③ Integriertes Insektenschutzrollo**
Alle Rollladenkastengrößen können optional mit einem separat bedienbaren Insektenschutzrollo ausgestattet werden, das im Rollladenkasten integriert ist.
- ④ Optimale Putzhaftung**
Die speziell entwickelte, großporige Oberfläche sorgt für optimale Putzhaftung. Keine Putzabrisse, keine Rissbildung.
- ⑤ Alleinstellungsmerkmal: Ohne innere Putzkante***
Durch den in die Tiefe verkleinerten Revisionsinnendeckel kann Weru eine Lösung anbieten, bei der nach dem Verputzen im Innenraum keine unschöne Aluminium-Abschlusskante mehr sichtbar ist. Der neue FE 10 wird um die Ecke verputzt. Diese Aus-führung ist einzigartig am Markt und nur bei Weru erhältlich. Die Anbindung Einschubleiste und Revisionsdeckel ist mehrfach patentiert.
- ⑥ PVC-Revisionsdeckel**
Verdeckt liegende Revisionsdeckelbefestigung.
- ⑦ Leichtgängige Bedienung**
Serienmäßig mit Kurbel für leichtgängigen und langlebigen Rollladenlauf. Für noch mehr Komfort sorgen die Rollladensteuerungen.
- ⑧ Verdeckt liegende Deckenbefestigung (optional)**
- ⑨ Eingeschäumte Stabilisatoren**
Besondere Stabilität durch innovatives Hybrid-Schäumverfahren.

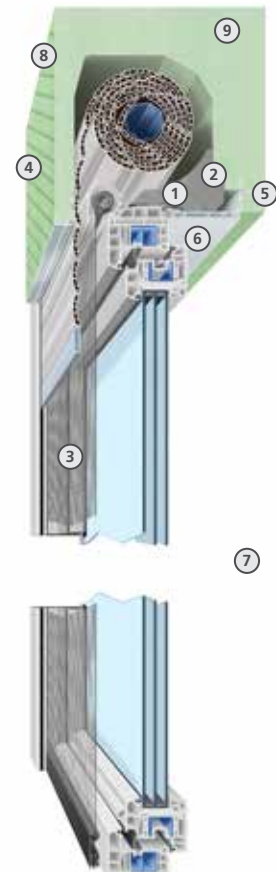

Verdeckte Deckenbefestigung



Eingeschäumte Stabilisatoren

Smarter Sichtschutz - entspannt und komfortabel in die Zukunft starten

Motorisiert und ausgestattet mit Sensoren für mehr Sicherheit und Komfort

Mit unseren Rollladen- und Raffstore-Lösungen regulieren Sie den Lichteinfall ganz nach Wunsch. Von der Tageslicht-Ausleuchtung ohne Blendwirkung bis hin zur nahezu kompletten Abdunklung des Raumes haben Sie es in der Hand. Auch Stil und Material Ihrer individuellen Rollladen- oder Raffstore-Lösung werden selbstverständlich Ihren Wünschen angepasst.



FE 10-RA (REVISION AUSSEN) ROLLADENKASTEN

① **Führungsschienen in pulverbeschichtetem Aluminium bereits im Standard**

② **Bestmögliche Dichtigkeit**

Formschlüssige Verbindung zwischen Rollladenkasten und Fenster. Optimal auf das jeweilige Fenstersystem abgestimmt.

③ **Besondere Stabilität**

Durch die Stahlarmierung im Kasten, das innovative Hybrid-Schäumverfahren und verstärkten Putzschienen.

④ **Sehr guter Wärme- und Brandschutz**

Der stahlarmierte Kasten aus EPS* erreicht Wärmeschutzwerte bis max.: $U_{sb}=0,31 \text{ W}/(\text{m}^2\text{K})$ und erfüllt die Brandschutzklasse B1.

⑤ **Optimale Putzhaftung**

Aufgrund der strukturierten großporigen Oberfläche.

⑥ **100 mm Revisionsschacht**

Für einen servicefreundlichen Zugang im Revisionsfall wurde die Revisionsöffnung auf 100 mm vergrößert.

⑦ **Alleinstellungsmerkmal:**

Makellose moderne Optik durch die patentierte Ausführung der Führungsschienen. Keine Schrauben und Abdeckkappen im Sichtbereich. Optimierte Schienenbefestigung.

⑧ **Leichtgängige Bedienung**

Serienmäßig mit Kurbelantrieb für leichtgängigen und langlebigen Rollladenlauf. Für noch mehr Komfort sorgen die Rollladensteuerungen mit Motorantrieb.

⑨ **Kein Eindringen von Insekten**

Durch den neu entwickelten Revisionsdeckel mit Bürstendichtung wird der Kasten außen komplett verschlossen und das Eindringen von Insekten verhindert.

⑩ **Stabilität & optimaler Anschluss an das Mauerwerk**

Die hochwertigen Kopfstücke (ASA) mit formschlüssig integrierten Haltetaschen sorgen zusätzlich für Stabilität und die glatten Außenflächen für optimalen Anschluss an das Mauerwerk.

⑪ **Verdeckte Deckenbefestigung (optional)**



Verdeckte Deckenbefestigung



Eingesäumte Stabilisatoren

*Expandiertes Polystyrol (geschäumter Dämmstoff)

UMFANGREICHES LAMELLENSORTIMENT



Flachlamelle
80 mm



Gebördelte
Lamelle 80 mm



3-Bogen-Lamelle
70 mm
(auch zur Abdunklung
geeignet)



Abdunklungs-
lamelle 90 mm

FE 10-RS RAFFSTORESYSTEM

- ① **Führungsschienen in pulverbeschichtetem Aluminium bereits im Standard**
- ② **Bestmögliche Dichtigkeit**
Verbindung zwischen Raffstorekasten und Fenster. Optimal auf das jeweilige Fenstersystem abgestimmt.
- ③ **Besondere Stabilität**
Durch die Stahlarmierung im Kasten, das innovative Hybrid-Schäumverfahren und verstärkten Putzschienen.
- ④ **Sehr guter Wärme- und Brandschutz**
Der stahlarmierte Kasten aus EPS* erreicht Wärmeschutzwerte bis max.: $U_{sb}=0,23 \text{ W}/(\text{m}^2\text{K})$ und erfüllt die Brandschutzklasse B1.
- ⑤ **Optimale Putzhaftung**
Aufgrund der strukturierten großporigen Oberfläche.
- ⑥ **135 mm Schachöffnung**
Durch die große Schachöffnung können auch die größten Behänge problemlos integriert werden.

- ⑦ **Alleinstellungsmerkmal:**
Makellose moderne Optik durch die patentierte Ausführung der Führungsschienen. Keine Schrauben und Abdeckkappen im Sichtbereich. Optimierte Schienenbefestigung.
- ⑧ **Leichtgängige Bedienung**
Serienmäßig mit Motorantrieb. Für noch mehr Komfort sorgen die Funkantriebe mit Raffstoresteuerung.
- ⑨ **Stabilität & optimaler Anschluss an das Mauerwerk**
Die hochwertigen Kopfstücke (ASA) mit formschlüssig integrierten Haltetaschen sorgen zusätzlich für Stabilität und die glatten Außenflächen für optimalen Anschluss an das Mauerwerk.
- ⑩ **Verdeckte Deckenbefestigung**
(optional)



Verdeckte Deckenbefestigung



Eingeschäumte Stabilisatoren

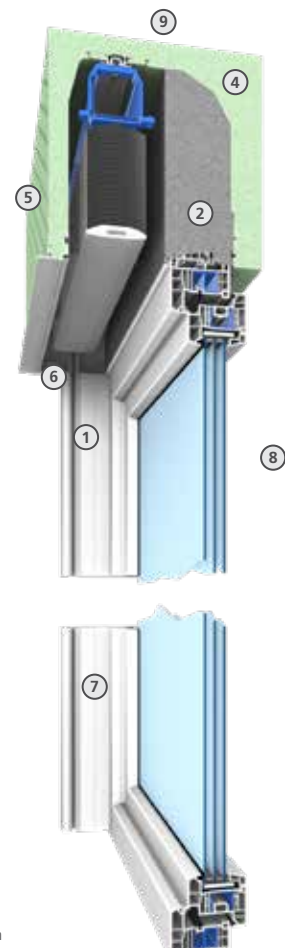

Rollladen- und Raffstore-Automatik

Modernes Lichtmanagement auf Knopfdruck

Heute gehört ein modernes Lichtmanagement einfach zu Ihren neuen Fenstern dazu. Wo vielleicht noch umständliche Klapppläden hängen oder wo es durch Vorhänge nur hell oder dunkel gibt, wird es höchste Zeit. Mit der entsprechenden Komfortlösung für Rollläden oder Raffstores machen Sie sich das Leben leichter und können die lichte Atmosphäre Ihrer Räume ganz nach Ihrem individuellen Bedarf gestalten. Seit Neuestem Smart Home-fähig, von Ihnen steuerbar!

7 Jahre Garantie
auf den Rollladenmotor
RS 100 iO



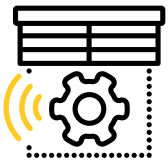

INTELLIGENTER SICHTSCHUTZ

Rollläden und Raffstores



Rollläden und Raffstores schließen automatisch nach Wetterlage, Sonneneinfall und Uhrzeit. Damit haben Sie Zeit für die wichtigen Dinge des Lebens.



Intelligenter Rollladenmotor RS 100 iO

- steuert z.B. die Neigung von Lamellen punktgenau
- extrem geringes Laufgeräusch
- sanftes Anfahren und Stoppen
- Hindernisserkennung beim Schließen
- Anfrierschutz



Funk-Windsensor

Misst laufend die Windgeschwindigkeit. Wird der eingestellte Grenzwert überschritten, wird der Raffstore automatisch eingefahren und so vor starkem Wind geschützt. Die Abstufung der Empfindlichkeit reicht von 10km/h bis 65km/h.



Funk-Sonnensensor

Misst laufend die Sonneneinstrahlung. Rollläden/Raffstores schließen oder lenken automatisch bei zu hoher Sonneneinstrahlung das Sonnenlicht nach außen, die Raumtemperatur wird dadurch bis zu 75% gesenkt.



Regensensor & Anschluss

Erfasst die Niederschlagsmessung von Regen und Schnee. Rollläden/Raffstores werden niederschlagsabhängig gesteuert z.B. automatisches Hochfahren zum Schutz der Rollläden/Raffstores.

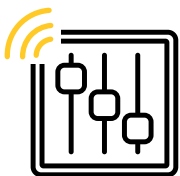

KOMFORTABLE STEUERUNG

per App oder Gerätesender



Mit Somfy iO-Funk Motoren bequem per Funk, z.B. mit einer Fernbedienung oder einem Schalter, bedienen. Oder komfortabel von überall über die Tahoma-App.



Fernsteuerung

Steuern Sie Ihre Rollläden, Markisen und Tore komfortabel und einfach mit einem Handsender - unabhängig davon, ob Sie sich bspw. auf dem Sofa, im Bett oder im Garten befinden.



Zeitschaltuhr

Programmieren Sie das tägliche Auf und Ab der Rollläden/Raffstores einzeln oder in Gruppen z.B. nach Sonnenaufgangs- und -untergangszeiten.



Funkwandsender

Der batteriebetriebene Funk-Wandsender kann alternativ über einen Adapterrahmen (50 x 50 mm) ins bauseitig bestehende Schalterprogramm integriert werden.



per App

Komfortable Steuerung über die Tahoma-App per Smartphone, Tablet oder Computer, auch von unterwegs. Die Tahoma-Box ist mit dem hauseigenen Router verbunden. Über Funk leitet sie die Befehle an alle Smart Home-Komponenten.



> Smartes Wohnen

Weitere Infos zu der smarten Serie von Weru finden Sie auf Seite 81.

A modern dining room with a glass table, white chairs, and two large spherical pendant lights. The room features large windows overlooking a green landscape. The text "PAKETE" is prominently displayed in the center, with "KONFIGURIERBARE PREMIUMQUALITÄT" below it.

PAKETE

KONFIGURIERBARE PREMIUMQUALITÄT

So individuell wie Sie: die Paketkombinationen



Welcher Fenstertyp passt zu mir? Wie sieht das optimale Badfenster aus? Welchen Schutz brauchen meine Fenster im Erdgeschoss? Wie kann ich mit Fenstern aktiven Umweltschutz betreiben? Individuelle Fragen brauchen individuelle Antworten und Lösungen. Aus diesem Grund gibt es flexibel konfigurierbare Pakete. Mit unserem Paketprogramm bestehend aus Protect, Trend und Comfort bestimmen Sie, wie viel mehr Sicherheit, wie viel mehr Trend und wie viel mehr Bedienkomfort Ihr individuelles Fenster haben soll.



Protect⁺

Trend⁺

Comfort



Protect⁺

Trend⁺⁺

Comfort⁺



Protect⁺⁺⁺

Trend⁺⁺⁺

Comfort⁺⁺⁺

Mein Aufpass-Trend-Fenster

Mit dem abschließbaren Griff, dem Sicherheitsbeschlag (baugleich Elemente der Sicherheitsklasse RC1), dem Aushebel Stop und den besonderen Sicherheitsschließstücken des Pakets Protect⁺ sowie dem Designgriff und dem verdeckten Beschlag des Pakets Trend⁺ vereinen Sie Sicherheit mit modernem Design.

Mein Einen-Schritt-weiter-Fenster

Mehr Sicherheit, Lüftungskomfort mit dem Arimeo Akustik sowie modernes Design und Fenster, welche bereits SmartHome-ready sind. Das ist die Kombination der Pakete Protect⁺, Trend⁺⁺ und Comfort⁺.

Mein Keine-Kompromisse-Fenster

Besondere Objekte erfordern besondere Ausstattungen. Mit dem vollen Paketprogramm von Protect⁺⁺⁺, Trend⁺⁺⁺ und Comfort⁺⁺⁺ holen Sie garantiert das Maximum aus Ihrem Fenster heraus. In puncto Sicherheit, Trends und Komfort.

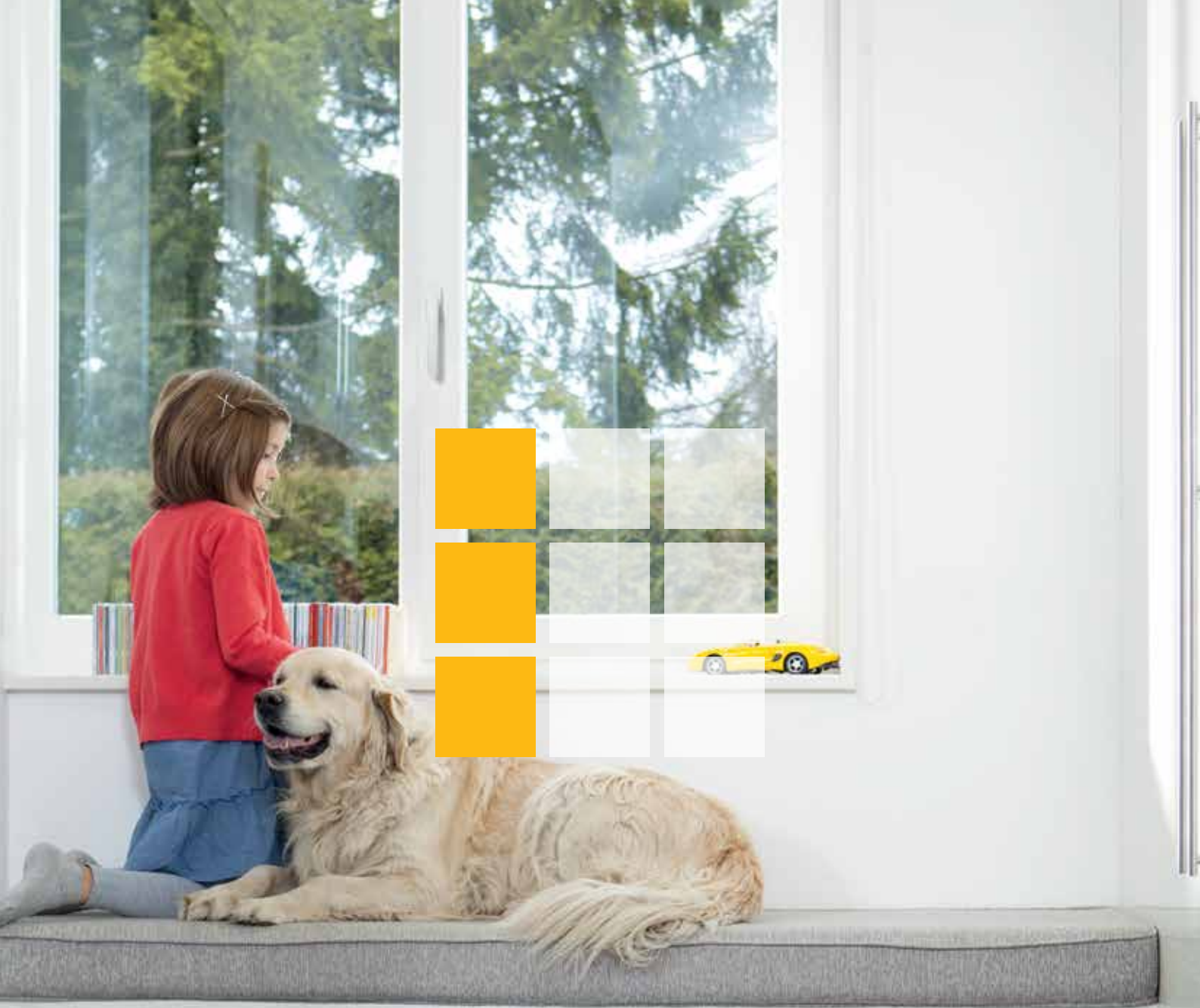

Es geht um Ihre Sicherheit

Wussten Sie, dass der Hauptangriffspunkt bei Einbruchversuchen nicht etwa die Scheibe, sondern zu knapp 70 % der Fensterbeschlag ist, der zum regulären Öffnen des Fensters dient? Wussten Sie zudem, dass die meisten Einbrüche (ca. 80 %) von sogenannten Gelegenheitstätern verübt werden, die sich beim geringsten Anzeichen von Widerstand ein anderes Objekt suchen?

Vor diesem Hintergrund verfügen alle Weru-Fenster über hochwertige Beschläge und widerstandsfähige Rahmenkonstruktionen. Und für alle, die diese Widerstandsfähigkeit gezielt steigern wollen, um beispielsweise besonders relevante Fenster im Erdgeschoss oder im Balkonbereich noch besser zu schützen, gibt es die auf ihre Bedürfnisse zugeschnittenen Protect-Pakete.

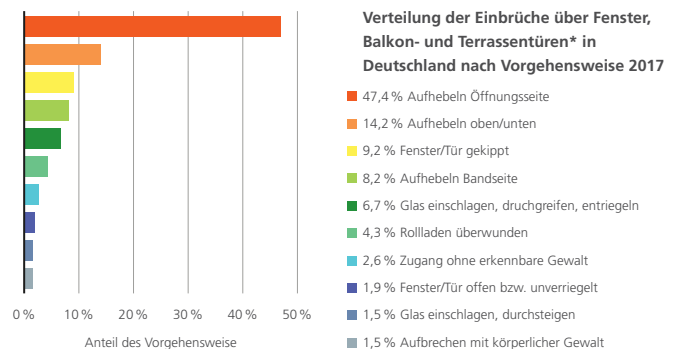

© Statista 2019



Protect Mein Beruhigend-sicher-Fenster



Bei Einbrüchen zählt nicht nur der materielle Schaden. Häufig sind psychosomatische Störungen wie schlechter Schlaf und Angstzustände die Folge. Das muss nicht sein. Mit den drei Paketstufen von Protect sind Sie auf der sicheren Seite und erhöhen die Sicherheit Ihres Fensters systematisch und umfassend. Das bedeutet mehr Widerstand, mehr Schutz, mehr Abschreckung für Ihr Fenster und mehr Sicherheit, Ruhe und Gelassenheit für Sie und Ihre Familie.

Widerstand: Protect stärkt die Abwehrkraft Ihrer Fenster gegenüber Einbrüchen

Schutz: Protect verhindert das Aufdrehen des Griffs durch Manipulation von außen

Abschreckung: Protect wirkt präventiv, alarmiert im Einbruchfall



Protect +



Schützt vor gewaltsamem Öffnen durch Aufhebeln, verhindert das Aufdrehen des Griffs

Abschließbarer Griff

Sicherheitsbeschlag
(Beschlagsausführung wie bei geprüften Elementen der Sicherheitsklasse RC 1)

Aushebel-Stop waagrecht

Sicherheits-Schließstück
Getriebeseite

Protect ++

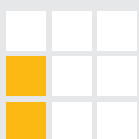

Steigert nochmals die Aushebelsicherheit durch Sicherheitsverschraubung

Abschließbarer Griff

Sicherheitsbeschlag
(Beschlagsausführung wie bei geprüften Elementen der Sicherheitsklasse RC 1)

Aushebel-Stop waagrecht

Sicherheits-Schließstück
Getriebeseite

Sicherheitsverschraubung

Protect +++

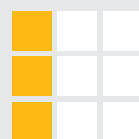

Schützt vor Einbrüchen mit Werkzeugen, alarmiert bei Glasbruch

Abschließbarer Griff

Sicherheitsbeschlag
(Beschlagsausführung wie bei geprüften Elementen der Sicherheitsklasse RC 2)

Aushebel-Stop waagrecht

Sicherheits-Schließstück
Getriebeseite

Sicherheitsverschraubung

Glasbruch-Alarm

Ihre Antwort auf alle Sicherheitsfragen: die drei Protect-Stufen und ihre Bestandteile



In unseren drei Protect-Stufen haben wir für Sie die wichtigsten Sicherheits- und Schutzmechanismen, über die ein Fenster verfügen kann, miteinander kombiniert. So finden Sie neue Produkt-Innovationen, wie z. B. den Beschlag mit integriertem Aushebel-Stop, neben bewährten Sicherheits-Lösungen wie dem Glasbruch-Alarm. Und dank der cleveren Kombinationspakete sind Sie auch preislich auf der sicheren Seite.

WAS BEDEUTEN EIGENTLICH DIE RC-KLASSEN?

Die genormten Widerstandsklassen (neu Resistenzklassen) RC 1–3 nach EN 1627–1630 beschreiben die minimale Zeitdauer, die ein Fenster einem Angriff mit einem jeweils definierten Werkzeugsatz mindestens standhalten muss. Empfehlungen für die jeweilige Resistenzklasse eines Fensters, die im Übrigen versicherungstechnisch relevant sein kann, richten sich in der Regel nach dem Standort des Wohnobjekts. Das reicht von der Sicherheitsklasse RC 1 für Stadt- und Siedlungshäuser über RC 2 bei freistehenden Einfamilienhäusern bis zu RC 3 für abgelegene Häuser, Villen oder hochwertiges Eigentum.

WO UND WIE SOLLTE ICH AUF NUMMER SICHER GEHEN?

Fenster im Erdgeschoss und Terrassentüren sind am meisten gefährdet. Allein auf diese beiden Bereiche entfallen 80 % der Einbrüche. Weru hat schon frühzeitig auf diese Entwicklung reagiert und bietet für Terrassentüren und EG-Fenster eine ganze Palette bewährter und wirksamer Bauteile zum Einbruchschutz an. Einbruchhemmende Fenster und Türen können ihren Zweck aber nur dann erfüllen, wenn sie auch fachgerecht eingebaut werden. Dafür sorgt Ihr Weru-Fachbetrieb. Die Experten dort beraten Sie gern bei der Auswahl der optimalen Einbruchschutz-Ausstattung für Ihre Wohnung oder Ihr Haus.

Bevorzugte Angriffspunkte bei Häusern

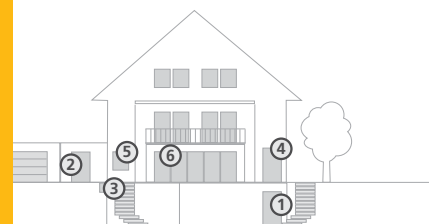

- ① 2,6% Kellertüren
- ② 3,9% Nebeneingangstüren
- ③ 6,9% Kellerfenster-/lichtschächte
- ④ 18,0% Haustüren
- ⑤ 28,0% EG-Fenster
- ⑥ 39,6% Terrassen-/Balkontüren EG

Quelle: LKA

DIE EINZELNEN PROTECT-BESTANDTEILE IM ÜBERBLICK:



Enthalten in
Protect +, ++
und +++

Abschließbarer Griff

- Verhindert das Aufdrehen des Griffs durch Manipulation von außen
- Verhindert auch bei eingeschlagener Scheibe ein leichtes Öffnen des Fensters



Kindersicherung (optional erhältlich, nicht im Paket enthalten)

- Schützt vor ungewolltem Öffnen durch Kinderhand
- Der spezielle Kipp-vor-Dreh-Mechanismus sorgt dafür, dass Kinder das Fenster nur in Kippstellung und nicht in Öffnungsstellung bringen können
- Öffnen nur mit Schlüssel möglich
- Optional wählbare Sonderausstattung

MEHR SICHERHEIT MIT DER RICHTIGEN BESCHLAGSTECHNIK



Enthalten in
Protect + und
++

Beschlagsausführung wie bei geprüften Elementen der Sicherheitsklasse RC 1

- Erschwert das Aufhebeln durch spezielle Pilzkopfpapfenverriegelungen, die an den Fensterecken angebracht sind
- Empfiehlt sich für Stadt- und Siedlungshäuser



Enthalten in
Protect +++

Beschlagsausführung wie bei geprüften Elementen der Sicherheitsklasse RC 2

- Erhöht den Schutz vor gewaltsamen Einbruchversuchen durch weitere, ringsum am Fenster angebrachte Pilzkopfpapfenverriegelungen
- Empfiehlt sich für freistehende Einfamilienhäuser



PAKETE

Noch sicherer mit...



SMARTER MELDER

Fenster-Kontroll-Sensoren



Fensteröffnungsmelder Weru Safe Control iO
Meldung per Email oder Push-Nachricht.

Ein sicheres Gefühl auch unterwegs!



Enthalten in Protect +, ++ und +++

Aushebel-Stop

– Erhöht die Einbruchhemmung durch eine spezielle gegenläufige Pilzkopfzapfenverriegelung, die ein Herausschieben des Fensterflügels aus der Verriegelung verhindert.



Enthalten in Protect ++ und +++

Sicherheitsverschraubung

– Maximiert den Widerstand gegen das Aufhebeln des Fensters durch mehrfach in spezielle Stahl- oder Kunststoffverstärkungen verschraubte Verriegelungen



Enthalten in Protect +++

Glasbruch-Alarm

– Alarmiert durch lauten Signalton beim Einschlagen der Scheibe
– Schreckt Einbruchsversuche ab
– Verhindert Fehlalarm durch doppelten Sensor-Mechanismus (Vibration und Frequenz)

> Zusätzliche Ausstattungsoptionen

wie die Überwachungseinheit Weru secur oder spezielle Sicherheitsgläser und -beschläge, mit denen Sie bei Bedarf die Sicherheit Ihres Fensters nochmals steigern können, finden Sie ab Seite 82.

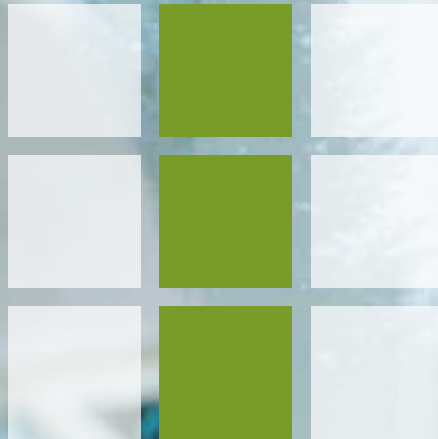

••••• Einen Schritt voraus

Die Zukunft ist längst da – auch im Fensterbau. Und Sie können daran teilhaben. Mit unseren Trend-Paketen sind Sie in jeder Hinsicht den entscheidenden Schritt voraus. Das beginnt bei der Optik: Der markante Griff ist Ausdruck vollendeten Designs, und der Beschlag bleibt unsichtbar – weniger ist mehr.

Aber nicht beim Thema Sicherheit! Wer kennt es nicht: Man ist unterwegs und fragt sich, ob die Fenster geschlossen sind oder – schlimmer noch – von Fremden geöffnet wurden. Beim erweiterten Trend-Paket können Sie dies per Mobilgerät überprüfen (bauseits SmartHome-System erforderlich). So sorgt modernste Technik für Gewissheit.

Noch mehr Schutz bietet eine verstärkte Verglasung. Das Trend-Paket gibt es auch mit 6 mm dicker VSG-Scheibe. In Verbindung mit dem Protect-Paket sind Sie auf diese Weise gegen unerwünschte Besucher bestens gerüstet.

Trend Mein Einen-Schritt-voraus-Fenster



Ein Smartphone lässt sich einfach austauschen. Ehe man sich versieht, hält man ein neues Modell in den Händen. Bei Fenstern ist dies mit deutlich mehr Aufwand (und Kosten) verbunden. Wer auch morgen auf der Höhe der Zeit sein will, sollte daher heute die Weichen richtig stellen. Mit unseren Trend-Paketen sorgen Sie dafür, dass Ihr Fenster bereits jetzt ein Zukunftsmodell ist – wenn das nicht smart ist!

Design:

Der Beschlag ist verdeckt liegend, doch der Griff fällt ins Auge.

Schutz:

Fenster offen gelassen? Einfach per Mobilgerät checken*.

Sicherheit:

6 mm dicke VSG-Scheibe bietet das Mehr an Sicherheit.



Trend +



Steht für modernes Design und patentierten Schutz durch Sperrmechanismus im Griff

Secustik®-Designgriff, eckig
Verdeckt liegender Beschlag

Trend ++

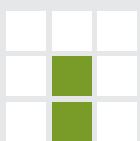

Ein wichtiger Baustein zur Verschlussüberwachung der Fenster. Einzubinden in nahezu jedes SmartHome-System

Secustik®-Designgriff, eckig
Verdeckt liegender Beschlag
Kombinierte Verschluss- und Öffnungsüberwachung MVS (SmartHome-ready)

Trend +++



Bietet zusätzlich 6 mm starke VSG-Scheibe – für das entscheidende Plus an Sicherheit

Secustik®-Designgriff, eckig
Verdeckt liegender Beschlag
Kombinierte Verschluss- und Öffnungsüberwachung MVS (SmartHome-ready)
6 mm VSG innen

*Bauseits SmartHome-System erforderlich

Ihr Vorsprung für morgen: die drei Trend-Stufen und ihre Bestandteile



Die Zukunft kann beginnen! Aber auf welchen Gebieten? Mit unseren drei Trend-Stufen entscheiden Sie selber, wo Sie Akzente setzen möchten. So können Sie den Schwerpunkt auf Design legen oder das Fenster um Sicherheitskomponenten wie die Fernüberprüfung per Smartphone erweitern. Das Ganze ist dabei nicht nur mehr als die Summe seiner Teile, sondern auch günstiger – eine Kombi, die sich rechnet.



DIE EINZELNEN TREND-BESTANDTEILE IM ÜBERBLICK:



Enthalten in
Trend +, ++ und
+++

Secustik®-Fenstergriff

- Patentierter Sperrmechanismus:
Bei Versuchen, über den Beschlag den Griff von außen zu manipulieren, wird dieser blockiert
- Modernes, zeitloses Design
- Griff liegt angenehm in der Hand



Enthalten in
Trend +, ++ und
+++

Verdeckt liegender Beschlag

- Optische Aufwertung,
elegante Anmutung
- Durch bündigen Abschluss
besonders reinigungsfreundlich

WARUM IST DESIGN BEIM HAUSBAU SO WICHTIG?

Moden kommen und gehen. Manche – wie die Vokuhila-Frisur – sorgen bis heute für Erheiterung. Was bleibt, ist zeitloses Design. Es gibt Möbel und Automobile, die noch Jahrzehnte später die gleiche faszinierende Aura haben. Daher ist es sinnvoll, sich auch beim Hausbau die Frage zu stellen: „Wird dieses Design Bestand haben? Ist es zukunftsweisend?“ Denn so erschaffen Sie eine Ästhetik, die dauerhaft ihren Reiz wahrt.

WAS BRINGT SMART-HOME BEI FENSTERN?

In einem Wort: Gelassenheit. Wer unterwegs ist, kennt das Gefühl, wenn man sich plötzlich fragt: „Habe ich wirklich alle Fenster zugemacht?“ Danach ist es vorbei mit der Seelenruhe. Hier hilft SmartHome-Technik, denn sie bringt sofortige Gewissheit. Per Mobilgerät können Sie prüfen, ob die Fenster geschlossen sind. Und in den meisten Fällen wird das Ergebnis „Ja!“ lauten – Sie können sich wieder entspannt zurücklehnen.

Bauseits SmartHome-System erforderlich



Enthalten in
Trend ++ und
+++

MVS

- Dient als wichtiger Baustein bei SmartHome-Lösungen
- Bauseits entsprechendes SmartHome-System erforderlich
- Sie können jederzeit von überall aus prüfen, ob Ihre Fenster geschlossen oder geöffnet sind



Enthalten in
Trend +++

6 MM VSG INNEN

- VSG = Verbund-Sicherheits-Glas
- Verstärkter Schutz gegen Zerschlagung der Scheibe
- Sicherheit für spielende Kinder von Innen

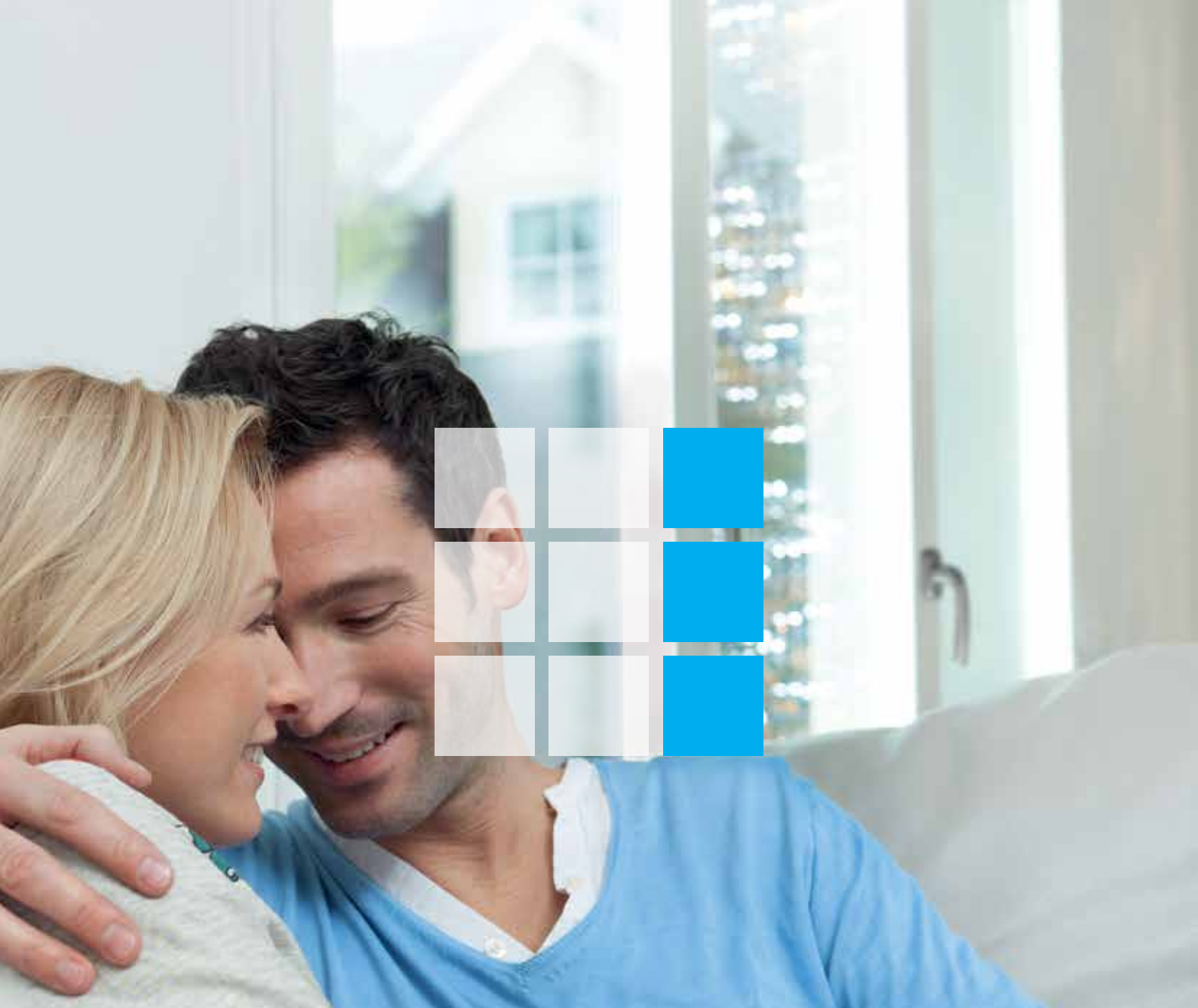

❖ So schaffen Sie Ihre Wohlfühlatmosphäre

Wer entspannt leben will, braucht Luft zum Atmen – und das im wahrsten Sinne des Wortes. Denn gerade in den eigenen vier Wänden gehört regelmäßiger Luftaustausch zum Wohlfühlen dazu. Verbrauchte Luft, Gerüche und Feuchtigkeit müssen nach draußen abgeführt und durch sauerstoffreiche Frischluft ersetzt werden.

Und nicht nur Sie profitieren vom regelmäßigen Lüften. Ihr gesundes Wohnklima tut auch Haus und Wohnung gut und hilft, Bauschäden durch zu hohe Feuchtigkeit und Schimmelpilzbefall zu vermeiden. Wer jetzt der Meinung ist, Lüften sei zwar schön und gut, gehe aber auf Kosten des Energieverbrauchs, dem empfehlen wir dosiertes Lüften. Am einfachsten geht dies mit den auf Ihre speziellen Bedürfnisse zugeschnittenen Comfort-Paketen. Diese zeigen, dass Frischluft und Energiesparen im Einklang stehen können.

Comfort Mein Total-relaxed-Fenster



Sie haben einen stressigen Tag hinter sich und wollen endlich die Zeit daheim genießen. Denken Sie in solchen Situationen an dosiertes Lüften? Wohl kaum. Und Sie müssen es auch nicht. Denn dafür gibt es ja die drei Paketstufen von Comfort. Diese sorgen für das richtige Wohn- und Wohlfühlklima. Das einzige, was Sie tun müssen, ist sich zurückzulehnen und zu entspannen.

Mehr Lebensqualität: Comfort belebt den Alltag mit sauerstoffreicher Frischluftzufuhr
Keine Chance für Feuchtigkeit und Schadstoffe: Lüften mit Comfort verhindert Schimmel und Kopfschmerzen



Comfort +



Sorgt für permanente Lüftung, schließt automatisch bei starkem Wind

Arimeo Akustik

Schallschutzglas
KlimaTherm Phon

Comfort ++

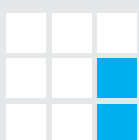

Bietet Grundlüftung mit der Einbruchhemmung eines geschlossenen Fensters

Safe&Go Lüftung

Sicherheitsbeschlag
(Beschlagsausführung wie bei geprüften Elementen der Sicherheitsklasse RC 1)

Abschließbarer Griff

Comfort +++

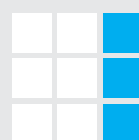

Sorgt bedarfsgerecht für frische Luft in Abhängigkeit von der relativen Luftfeuchtigkeit.

AEROMAT midi HY 42 dB

Schallschutzglas
KlimaTherm Phon

Ihr Plus an Wohn- und Wohlfühlklima: die drei Comfort-Stufen und ihre Bestandteile



Gesundes Wohnklima ist kein Hexenwerk. Mit unseren drei Comfort-Stufen bieten wir Ihnen verschiedene Wege zur individuellen Wohlfühlatmosphäre – einfach, schnell und unkompliziert. Ob komfortable Permanentlüftung, Grundlüftung ohne Zugscheinung oder das luftfeuchtigkeitsgesteuerte System AEROMAT midi HY: Noch nie war dosiertes Lüften so einfach.



DIE EINZELNEN COMFORT-BESTANDTEILE IM ÜBERBLICK:



Enthalten in
Comfort +

Arimeo Akustik

- selbstregulierende Fensterfalzlüfter
- Im geschlossenen Zustand nicht sichtbar
- die Regelungsklappen begrenzen den Luftstrom bei hohen Windlasten (keine Zugscheinung)
- Verbesserter Schallschutz



Enthalten in
Comfort ++

Abschließbarer Griff

- Verhindert das Aufdrehen des Griffs durch Manipulation von außen
- Verhindert auch bei eingeschlagener Scheibe ein leichtes Öffnen des Fensters



Enthalten in
Comfort +

KlimaTherm Phon

- Schallschutzgläser verschaffen Ihnen die wohltuende Ruhe

WARUM IST LÜFTEN SO WICHTIG?

Wussten Sie, dass 15 Topfpflanzen pro Tag bis zu 3,6 Liter Wasser an die Luft abgeben und sich die Menge bei vier Duschbädern à 15 Minuten um weitere 2,6 Liter erhöht? Ist die temperaturgebundene maximale Aufnahmemenge an Wasserdampf durch die Luft erreicht und kühlt sich die Temperatur weiter ab, entsteht Kondensat, das unter gewissen Umständen zur Schimmelpilzbildung beitragen kann. Gegen zu hohe Feuchtigkeit hilft nur konsequentes Lüften.

WELCHE LÜFTUNGSTECHNIK SOLLTE ICH ANWENDEN?

Fenster weit geöffnet, ebenso die Innentüren. Mit dieser Art von „Durchzug“ erreicht man einen schnellen und kompletten Luftaustausch. Für alle, die frühmorgens das Haus verlassen und somit keine regelmäßige Lüftung sicherstellen können, bietet Weru für jede Wohnsituation die idealen Lüftungshilfen und Lüftungssysteme.



Enthalten in
Comfort ++

Safe&Go Lüftung

- Ermöglicht Raumlüftung bei verriegeltem Fenster durch Spezialbeschlag, der den Fensterflügel mit einem Lüftungsspalt von 10 mm oben zum Rahmen abstellt
- Der Lüftungsspalt garantiert eine kontinuierliche Grundlüftung ohne Zugerscheinungen und verhindert das Eintreten von Wasser, selbst bei Schlagregen
- Spezialbeschlag sorgt auch in Lüftungsstellung für erhöhte Einbruchhemmung bis zur Sicherheitsklasse RC 2



Enthalten in
Comfort +++

AEROMAT midi HY 42 dB

- Passiver, bedarfsgeführter Fensterlüfter zur Belüftung geschlossener Räume
- Luftzufuhr erfolgt durch den Druckausgleich zwischen Außen- und Innenluft
- Regelung der Zuluftöffnung erfolgt in Abhängigkeit von der relativen Luftfeuchtigkeit
- Somit ist die bedarfsgerechte Steuerung der Raumluftfeuchtigkeit gemäß DIN 1946-6 gewährleistet
- Mit Schallschutz 42 dB
- Mit zusätzlicher, manueller Steuerungsmöglichkeit

> **Lüftungshilfen und Lüfter**
finden Sie auch ab Seite 76.

AUSSTATTUNGS- OPTIONEN



70 Designausstattungen

Wir erhöhen die Vielfalt Ihrer Ausdrucksmöglichkeiten mit Farben, Bauformen, Sprossen und Gläser.



75 Wärmeschutzausstattungen

Mehr Behaglichkeit und weniger Heizkosten mit Wärmeschutzglas und Glasabstandhalter



IHR LEBEN. IHR FENSTER. IHRE GESTALTUNGSMÖGLICHKEITEN.

Wer wie Sie sein Leben individuell gestaltet, sollte auch seine Fenster individuell gestalten können. Weru-Fenster bieten Ihnen nahezu unbegrenzte Gestaltungsmöglichkeiten. Ob sachlich und modern oder klassisch und romantisch: nur Ihr Geschmack entscheidet. Die Variabilität der Formen, Sprossen, Farben und Griffe bei Weru-Fenstern gibt Ihnen die Freiheit, eine eigene Wahl treffen zu können. Das gilt auch für persönliche Sonderwünsche, wenn Sie eben noch mehr Sicherheit, Wärme, Ruhe und bessere Lüftung haben wollen. Welche Ausstattungsoptionen sich mit Ihrem jeweiligen Fenstersystem kombinieren lassen, zeigt Ihnen unsere tabellarische Übersicht auf S. 88 oder Sie fragen ganz einfach Ihren Weru-Fachbetrieb vor Ort.

76 Lüftungsausstattungen

Entspannung und Wohlfühlatmosphäre einschalten, mit Lüftungshilfen, Permanentlüftern und geregelten Lüftern

86 Schallschutzausstattungen

Hier zieht Ruhe ein: mit Schallschutzverglasung und Schallschutzprofilen

82 Sicherheitsausstattungen

Keine Angriffsflächen für Einbrecher und mehr Gelassenheit für Sie mit Sicherheitsglas, Sicherheitsbeschlägen, Sicherheitsgriffen und dem Weru secur-Überwachungssystem



Farben – ganz nach Ihrem Geschmack

Wählen Sie Ihren Favoriten aus über 200 Farbvarianten

Wollen Sie farbliche Akzente setzen oder lieber klassisch Ihrem Lebensstil Ausdruck verleihen? Mit Weru haben Sie die Wahl. Zwischen hochwertigen Kunststoff- und glänzenden Aluminiumfronten. Zwischen kaschierten und lackierten Oberflächen. Wie auch immer Sie sich entscheiden, alle Farbbeschichtungen sind hochgradig witterungsbeständig und pflegeleicht. Vor allem aber ermöglicht Ihnen unsere Farbvielfalt in jedem Fall ein harmonisches Zusammenspiel Ihrer Fenster und Ihrer Inneneinrichtung.



KUNSTSTOFFOBERFLÄCHEN – BEISPIELHAFTE FARBGESTALTUNG

Bei lackierten Kunststofffronten stehen Ihnen bis zu 200 RAL-Classic-Farbtöne zur Auswahl. Oder Sie entscheiden sich fürs Kaschieren mit einer unserer zahlreichen Strukturfarben. Dabei haben Sie die Wahl zwischen ausdrucksstarken Holz- und Unitönen.

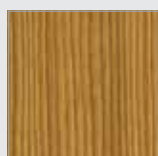

Bergkiefer



Irish oak



Weiß
Holzstruktur

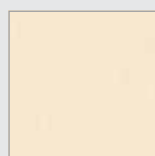

Cremeweiß
Holzstruktur



Dunkelbraun
Holzstruktur



Dunkelrot
Holzstruktur

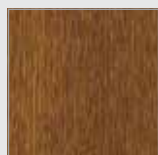

Golden oak

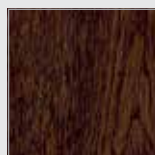

Nussbaum V

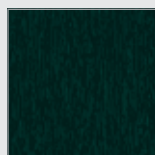

Dunkelgrün
Holzstruktur

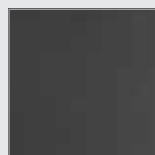

DB 703
Eisenglimmer

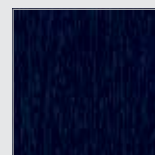

Stahlblau
Holzstruktur

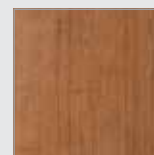

Rustic Cherry

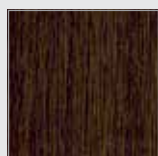

Eiche rustikal

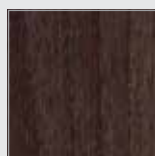

Siena PN



Lichtgrau
Holzstruktur

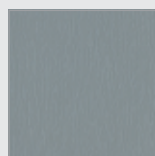

Grau
Holzstruktur

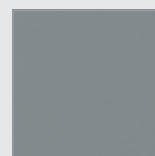

Silbergrau
Perlstruktur



Quarzgrau
Holzstruktur



Mahagoni



Mooreiche

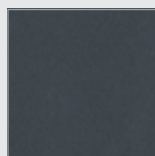

Slate
grey finesse

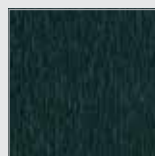

Anthrazitgrau
Holzstruktur

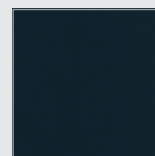

Anthrazitgrau
Perlstruktur



Basaltgrau
Holzstruktur

Weitere Kaschierfarben zeigt Ihnen Ihr Weru-Fachbetrieb.
Drucktechnische Farbabweichungen von den Originalfarben sind möglich.

ALUMINIUM-OBERFLÄCHEN – UNIFARBEN

Die Aluminium-Vorsatzschale bietet Ihnen nicht nur verbesserten Witterungsschutz, sondern auch erweiterten Gestaltungsspielraum. Es stehen Ihnen bis zu 200 RAL-Classic-Farben in Matt zur Verfügung. Zusätzlich gibt es 23 Farben in der Ausführung Mattstruktur (MS).



ALUMINIUM-OBERFLÄCHEN – DB-FARBEN

Um eine noch effektvollere Farbwirkung zu erzielen, stehen Ihnen drei DB-Farben zur Auswahl.

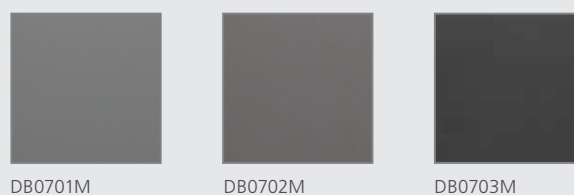

ALUMINIUM-OBERFLÄCHEN – HOLZFARBEN

Aluminium muss nicht wie Aluminium aussehen. Dank unserer neun Holzstrukturfarbtöne kombinieren Sie die technischen Vorteile der Aluminium-Vorsatzschale mit den Vorzügen einer warmen Holzoptik.

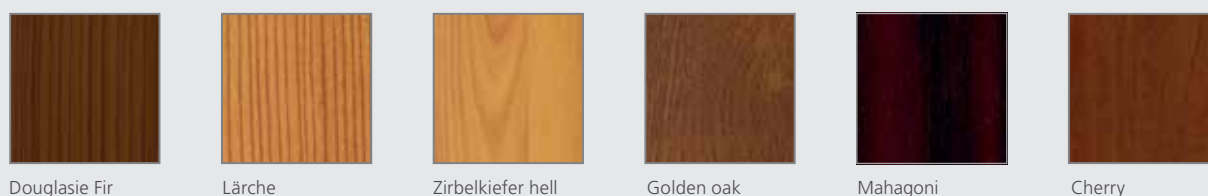

Weitere Farben zeigt Ihnen Ihr Weru-Fachbetrieb. Drucktechnische Farbabweichungen von den Originalfarben sind möglich.

Sprossen und Formen in Hülle und Fülle

Unser Rahmen für Ihre Kreativität

Alt, neu, groß, klein – wie auch immer das Haus Ihrer Träume aussieht, Weru hat die dazu passenden Fenster. Von ganz normalen rechteckigen Fenstern bis zu modernen Schrägfenstern und Sonderformen aller Art erhalten Sie exakt das Fenster Ihres Bedarfs – und Ihres persönlichen Geschmacks. Die innovative Profilloptik, dazu passende Sprossen und spezielle Stilfenster, die den individuellen Charme historischer Altbauten unterstreichen, runden das Angebot perfekt ab.



VIER SPROSSEN-VARIANTEN FÜR FENSTER MIT MEHR LEBENDIGKEIT

Sprossen im Scheibenzwischenraum

Die glatte Lösung für praktische Köpfe: Die Optik wird verschönert, die Reinigung erleichtert. Mit vielfältigen Gestaltungsmöglichkeiten wie z. B. einer gekreuzten oder sternförmigen Sprossenordnung.



Glasteilende Sprossen

Wer es gern klassisch mag, entscheidet sich für „echte“ Sprossen. Glasteilende Sprossen erlauben über die variable Anordnung hinaus kreative Varianten, z. B. durch eine unterschiedliche Farbigkeit oder Struktur der Gläser.



Aufgesetzte Sprossen

Auch bei kleineren Fenstern brauchen Sie nicht auf das besondere Erscheinungsbild „glasteilender Sprossen“ zu verzichten. Diese innen und außen auf der Glasscheibe aufgesetzten Sprossen haben eine geringere Breite, so dass noch genügend Licht ins Zimmer fällt.



Sprossenkombinationen

Wer es unkompliziert und trotzdem stilecht will, entscheidet sich für außen aufgesetzte Sprossen. Dann profitieren Sie von einer plastischen Optik außen und von der Reinigungsfreundlichkeit auf der Fensterinnenseite.



STILFENSTER SETZEN IHREM HAUS EIN DENKMAL



Neo-Renaissance

STILECHT BIS INS DETAIL

Das Neo-Renaissancefenster Im Zeitalter des „Historismus“ werden Formen historischer Baustile zitiert und neu arrangiert. Typisch sind der abgerundete Segmentbogen und das dreigeteilte Fenster mit großen unteren Feldern und sprossengeteiltem Oberlicht,

dazu Zierelemente für Pfosten, Sohlbank und Kämpferleiste sowie Wetterschenkel und verschiedene Kapitelle.

- > Bitte informieren Sie sich bei Ihrem Weru-Fachbetrieb über die Möglichkeiten der Kombination von Sprossen und Systemen. Dort finden Sie auch Ihren Experten für denkmalgerechtes Renovieren, Sanieren oder Modernisieren.

Ganzglasecken Lichtdurchflutete Highlights am Haus

Mal etwas ganz anderes gefällig? Ein hohes Maß an Individualität und Charakter ermöglichen Ganzglasecken an Gebäuden. Damit heben sich Hausgestaltungen wohltuend von ihrem Umfeld ab. Das gewisse architektonische Etwas ist nicht nur schön, sondern zahlt auch durch lichtdurchflutete Räume auf die heimische Wohlfühlatmosphäre ein. Langer Lichteinfall auch bei wanderndem Sonnenlicht verlängern den Tag im Haus und damit die Menge an nutzbarem natürlichem Licht. So geht Energieeffizienz von heute.



> Das Besondere:

Ganz ohne störende Pfosten, genießen Sie uneingeschränkte Sicht nach außen und damit nahezu vollkommene Transparenz. Vor allem mit moderner Architektur und klaren Formen harmoniert diese Bauweise und lässt dabei völlig neuen gestalterischen Freiraum für spezielle Highlights am Haus.

Glas als Gestaltungselement

Definieren Sie Ihr Fenster nach Ihren Wünschen

Sichtschutz sind bei Weru nicht nur Rollläden oder Raffstore. Mit Ornamentglas oder individuell gestaltetem Glas ist man ebenfalls vor neugierigen Blicken sicher und ergänzt gleichzeitig das eigene Heim um neue Designelemente.



Uadi

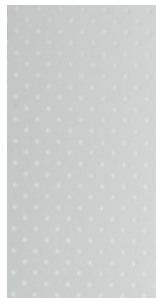

Punto

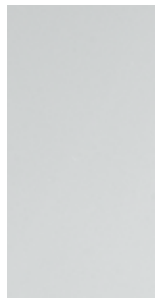

Satinato



Pave

*Weitere Gläser zur
Auswahl finden
Sie bei Ihrem
Fachbetrieb.*

Individueller Sichtschutz

Jedes Haus wird individuell aufgewertet. Auch große Glasflächen bieten an gewünschten Stellen Sichtschutz bei gleichzeitig vollem Lichteinfall. So kann beispielsweise sandgestrahltes Glas ein modernes und künstlerisches Hausdesign perfekt ergänzen. Das Wechselspiel zwischen klaren und matten Elementen bringt ganz neue Akzente.



Ganz individuell

Weru gestaltet mit der eigenen Glasfertigung so gut wie alle Wünsche individuell rund ums Glas. Ob eigenes Design oder sogar ein persönliches Bild im Glas, die Möglichkeiten sind nahezu unbegrenzt.

Mehr Wärme im Haus, mehr Heizkostenersparnis für Sie

Wussten Sie, dass alte, undichte Fenster zu den Energiefressern schlechthin zählen? Das muss nicht sein. Mit neuen Weru-Fenstern aktivieren Sie Ihr Energiesparpotential. Unsere Fenster erreichen Wärmedämmwerte, die sich denen von massivem Mauerwerk immer weiter annähern. Damit lassen sich auch die hohen Anforderungen der Energieeinsparverordnung (EnEV) problemlos erfüllen. Entscheidend für dieses Ergebnis sind wärmeschützende Maßnahmen bei Gläsern, Glasabstandhaltern, Kunststoffprofilen und Verstärkungsarmierungen.

GUT ZU WISSEN

Wie können Sie mit Wärmeschutzgläsern Energie gewinnen?

Die mit hauchdünnem Metall beschichteten Wärmeschutzgläser von Weru lassen die kurzwelligeren Lichtstrahlen der Sonne herein, reflektieren aber die langwelligeren Wärmestrahlen aus dem Wohnraum wieder nach innen. Edelgasfüllungen im Scheibenzwischenraum tun ihr Übriges, um den Grad der Wärmedämmung zu erhöhen.

Welche Aufgabe erfüllt ein Abstandshalter?

Kleines Bauteil, große Wirkung. Der Abstandshalter hält als Glasrandverbund das vorhandene Edelgas im Scheibenzwischenraum und verhindert das Eindringen von Wasserdampf.

Neue Fenster – das rechnet sich

Ermitteln Sie Ihren persönlichen Sparvorteil mit dem Weru-Energiespar-Rechner. Sie finden ihn auf www.weru.com

Verglasung	ExtraTherm	KlimaTherm	MegaTherm
Glasaufbau	4/16A/4	4/12A/4/12A/4	4/12K/4/12K/4
Glasabstandhalter	Condense-Stop	Condense-Stop	Condense-Stop
Ψ_g längenbezogener Wärmedurchgangskoeffizient Abstandhalter	0,040 W/(m ² K)	0,038 W/(m ² K)	0,038 W/(m ² K)
U_g-Wert der Verglasung (DIN EN 673)	1,1 W/(m ² K)	0,7 W/(m ² K)	0,5 W/(m ² K)
g-Wert der Verglasung (DIN EN 410)	64 %	53 %	53 %
U_f-Wert des Rahmens (DIN 12412-2)	1,0 W/(m ² K)	1,0 W/(m ² K)	1,0 W/(m ² K)
U_w-Wert (DIN EN ISO 10077)*	1,2 W/(m ² K)	0,89 W/(m ² K)	0,75 W/(m ² K)

* Der U_w-Wert ist bezogen auf das Normmaß 1,23 m x 1,48 m – normales Rahmen- und Flügelprofil der AFINO-Familie MD Aluminiumabstandhalter auf Nachfrage erhältlich

WÄRMESCHUTZ GEHÖRT BEI UNS ZUM STANDARD

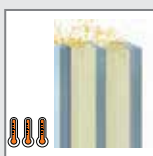

KlimaTherm

3-Scheiben-Wärmeschutzverglasung mit zwei beschichteten Scheiben, Argon-Gasfüllung und Condense-Stop.



Condense-Stop

Verringert die Kondensatbildung im Bereich der Glasleiste durch einen hochdämmenden Kunststoff-Abstandhalter. Die „warme Kante“ sorgt für angenehmes Wohnklima durch eine gleichmäßig warme Oberflächentemperatur.

UND WENN'S EIN WENIG MEHR SEIN DARF?

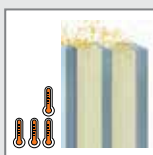

MegaTherm

3-Scheiben-Wärmeschutzverglasung mit zwei beschichteten Scheiben, Krypton-Gasfüllung und Condense-Stop: die Option für eine Wärmedämmung mit einem U_g-Wert von 0,5 W/(m²K).



ThermoPlus Profil bei AFINO

Ausgeklügelte Kammergeometrie gepaart mit Wärmedämmschaum optimiert die Wärmeeffizienz und reduziert Wärmebrücken auch im Profil-Eckbereich. Gleichmäßig warme Glas- und Oberflächentemperatur.

Lüftungshilfen für ein gesundes Wohnklima

Durchatmen, Frischluft erleben, natürlicher Wohngenuss

Wussten Sie, dass auch Räume atmen müssen? Verbrauchte Luft, Gerüche und Feuchtigkeit können nicht nur für uns Menschen unangenehm werden, sondern auch dauerhaft den Wert Ihrer Wohnräume und der Bausubstanz mindern. Früher fand der Luftaustausch über kleine Fugen und Ritzen sozusagen automatisch statt. In Zeiten energiesparender, dichter Bauweise müssen Sie dem notwendigen Luftaustausch auf die Sprünge helfen: durch richtiges Lüften. Kein Problem mit den kleinen oder großen Lüftungshelfern von Weru.



PRAKTISCHE LÜFTUNGSHILFEN UND BEWÄHRTE DOSIERLÜFTER

Fenster auf – das ist sicher die effektivste und schnellste Art, um ein angenehmes Wohnklima in Ihren Räumen zu schaffen. Die verschiedenen Lüftungshilfen von Weru unterstützen Sie dabei und sorgen für eine wohl dosierte Frischluftzufuhr.



Zuschlag-Stop

Wenn Sie Ihre Fenster für eine Stoßlüftung weit öffnen und die Innentüren dazu ebenfalls offen bleiben, entsteht Durchzug. Die variable Öffnungsweitenbegrenzung fixiert den Fensterflügel auch in diesem Fall sicher und verhindert, dass Ihre Fenster plötzlich zuschlagen.

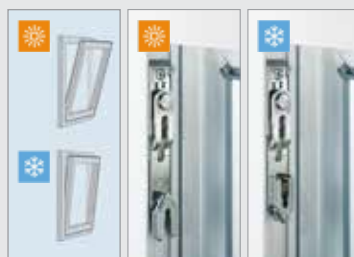

Energiesparschere

Bei der Energiesparschere kann eine Sommer- und eine Winterstellung eingestellt werden. In der Sommerstellung kann der Flügel komplett um ca. 140 mm gekippt werden. In der Winterstellung kann der Flügel nur um ca. 60 mm gekippt werden. Der Flügel rastet in der Winterstellung im Fanghebel ein.

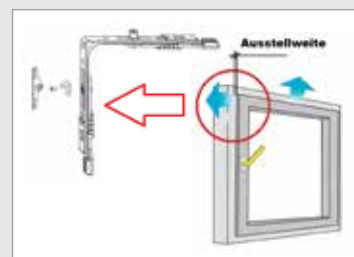

Mehrfachspaltlüftung

Bei der Mehrfachspaltlüftung besteht die Möglichkeit, den Flügel in verschiedenen Ausstellweiten (10, 14, 18 oder 22 mm) zu arretieren.

Temperatur und Feuchtegehalt der Luft bestimmen wesentlich das Wohnklima

Luft kann Wasser in Form von Dampf aufnehmen, speichern und als Kondensat wieder abgeben. Die Menge des maximal aufnehmbaren Wasserdampfes ist von der Lufttemperatur abhängig. Luft von 0 °C beispielsweise kann 5 g Wasserdampf pro Kubikmeter aufnehmen, Luft von 20 °C dagegen bereits 17 g/m³. Diese maximal aufnehmbare Wasserdampfmenge entspricht einer jeweiligen relativen Feuchtigkeit von 100 %. Umgekehrt wird bei der Kühlung von Luft irgendwann der sogenannte Taupunkt erreicht. Es entsteht Kondensat, bevorzugt an den (kälteren) Oberflächen von Außenbauteilen wie etwa in Zimmerecken oder Fensterlaibungen. Den Feuchtegehalt in Wohnräumen kann man durch richtiges Lüften beeinflussen und die Oberflächentemperatur an den Außenbauteilen wird durch die Wärmedämmung der Konstruktion bestimmt.

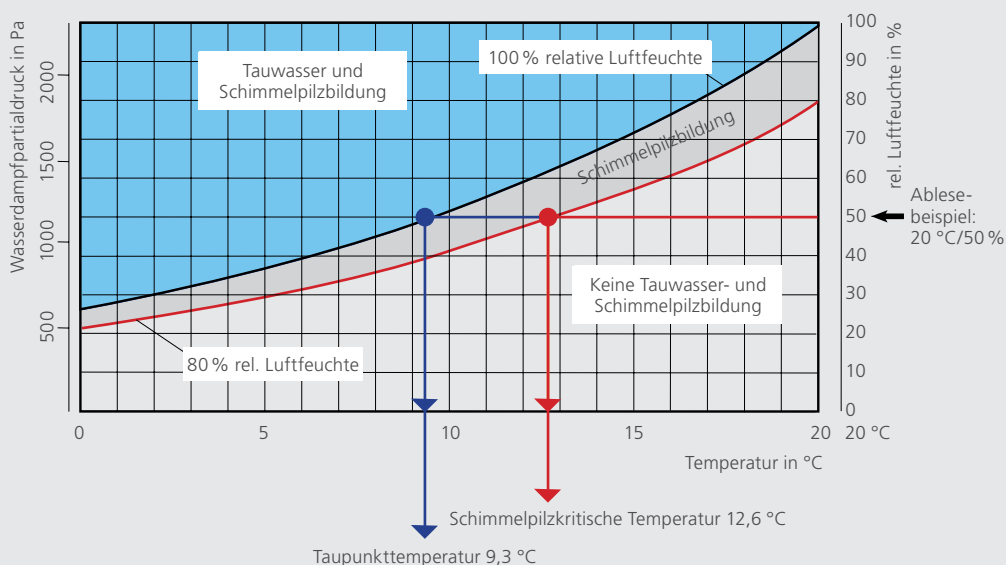

Zusammenhang Taupunkttemperatur und schimmelpilzkritische Temperatur

Komfortable Lüftung mit System

Prima Klima mit manuellen Lüftern oder Permanentlüftung

Mit Fenstern von Weru regeln Sie Ihren Frischluftbedarf perfekt. Wenn Sie möchten, auch automatisch. Zusatzbauteile sorgen für einen regelmäßigen Luftaustausch in Ihren Räumen. Diese Lüftungseinrichtungen eignen sich besonders für Mietwohnungen. Unabhängig vom Lüftungsverhalten der Bewohner gelangt durch die integrierte Automatik-Belüftung genügend Frischluft in die Wohnung. So wird das Auftreten von Feuchteschäden, wie z. B. Schimmelpilzbefall, verhindert.



PERMANENTE LÜFTUNGSSYSTEME



Aeromat midi HY

Der passive Fensterlüfter AEROMAT midi HY nutzt die natürliche Druckdifferenz zwischen Außen- und Innenluft für eine bedarfsgerechte Mindestlüftung. Dabei wird die Eintrittsöffnung für die Zuluft über die relative Luftfeuchtigkeit gesteuert: durch mehrlagige Gewebebänder, die sensibel auf die Veränderungen reagieren und sich ausdehnen oder zusammenziehen. Durch diese Bewegung wird über einen Regelmechanismus die Zuluft Eintrittsöffnung verändert. Somit ist eine bedarfsgerechte Steuerung der Raumluftfeuchtigkeit gemäß DIN 1946-6 gewährleistet.

Den AEROMAT midi HY gibt es in 2 Ausführungen. Je nach Version erreicht er einen Schallschutz von 38 dB bzw. 42 dB. Darüber hinaus bietet ein dreistufiger Drehschalter zusätzliche, manuelle Steuerungsmöglichkeiten .



Arimeo

Der selbstregulierende Fensterfalzlüfter Arimeo von Weru wird anstelle der Flügel-dichtung eingebaut und ist somit im geschlossenen Zustand nicht einmal sichtbar. Um auch bei hohen Druckdifferenzen keine Zugscheinungen zu bekommen, begrenzen die Regelungsclappen den Luftstrom bei hohen Windlasten. Optional ist der Arimeo auch mit verbessertem Schallschutz erhältlich.

Gut dosiertes Lüften ist messbar

Mit der Luftwechselrate wird der Anteil an Raumluft bezeichnet, der pro Stunde durch Lüften ausgetauscht wird. Gemessen wird dies durch den Volumenstrom (m^3/h) bei einem Luftdruck von 4 Pa. Je höher die Luftwechselrate, desto niedriger ist in der Regel die Luftfeuchtigkeit und desto geringer die Gefahr von Schimmelpilzbildung oder anderen Feuchteschäden.

IHR FRISCHLUFTKOMFORT: PERMANENTE LÜFTUNGSSYSTEME



Regel-Air

Das Lüftungssystem Regel-Air ist ein selbstregulierendes System, das im oberen Bereich des Fensters eingebaut wird – bei Bedarf auch nachträglich.

Die von außen zugeführte Frischluft strömt seitlich über die sich verengende Dichtung in den Fensterfalz. Dann steigt sie im Normalbetrieb zwischen Flügel und Rahmen bereits vorgewärmt nach oben über den Lüfter unter die Decke in den Raum. Bei Sturm oder starkem Wind bleibt das System automatisch geschlossen, so dass keinerlei Zugerscheinungen auftreten. Der Volumenstrom des Regel-Airs beträgt $2,1 \text{ m}^3/\text{h}$ bei 4 Pa. Weiteres Plus beim Weru-Fensterfalzlüfter: Geräusche und Lärm bleiben draußen, das Gerät erreicht hohe Schalldämmwerte bis zur Schallschutzklasse 4 (= 42 dB).

Innovative Lüftungstechnik für heute und morgen

Frische Ideen für Frischluft, Sicherheit und Energieeffizienz

Bei geöffnetem Fenster das Haus verlassen können – ganz ohne Sicherheitsrisiko? Warum nicht. Denn mit innovativer Fenstertechnik von Weru muss niemand Kompromisse machen. Nicht beim Wärmeschutz, nicht bei der Sicherheit und schon gar nicht beim Lüften.



So funktioniert die Safe&Go Lüftung

Mit dem neuartigen Fensterbeschlag lässt sich das Fenster nicht nur drehen, sondern zusätzlich mit einem schmalen Lüftungsspalt oben zum Rahmen abstellen. Durch den schmalen Luftspalt oben von 10 mm zwischen Rahmen und Fensterflügel entsteht eine natürliche, sanfte Belüftung. Verbrauchte warme Luft kann aus dem Fenster entweichen und frische Luft strömt gleichzeitig nach.

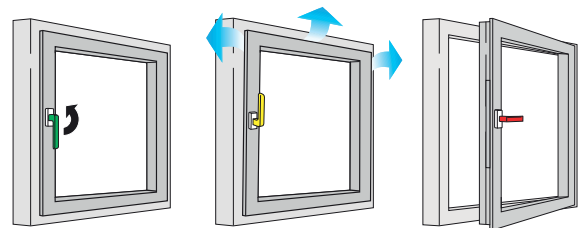

Mit der Safe&Go Lüftung ist der gleiche Einbruchschutz gegeben wie beim geschlossenen Fenster.



Safe&Go Lüftung

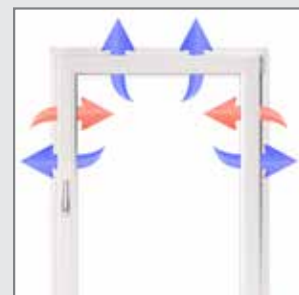

LÜFTEN, WANN IMMER SIE WOLLEN

Safe&Go Lüftung

Bisher wurden die Fenster zum Lüften entweder gekippt oder ganz geöffnet. Mit dem innovativen Lüftungssystem Safe&Go lässt sich der Fensterflügel oben um 10 mm zum Fensterrahmen abstellen. Das Besondere daran ist, dass das Fenster in der Lüftungsstellung ringsum verriegelt. Somit können Sie lüften und gleichzeitig unbesorgt Ihre Einkäufe erledigen. Mit Hilfe dieses Spezialbeschlages kann das Fenster gedreht, oben abgestellt und geschlossen werden. Der Lüftungsspalt garantiert eine kontinuierliche Grundlüftung ohne Zugerscheinungen und verhindert das Eintreten von Wasser, selbst bei Schlagregen.

Raumlüftung trotz geschlossen wirkendem Fenster
Erhöhte Einbruchhemmung bis zur Sicherheitsklasse RC 2 trotz geöffnetem Fenster
Keine Zuglufterscheinung und kein Zuschlagen des Fensters

WERU Fenster werden **smart**

Willkommen in der neuen Dimension des Wohnens

Fenster sind heute nicht mehr einfach nur Fenster. Sie müssen perfekt zum Gebäude passen, individualisierbar sein, hohe Sicherheitsstandards erfüllen und dabei noch Heizkosten sparen. Weru geht jetzt aber noch einen Schritt weiter: Dank modernster Technik denken Weru-Fenster heute sogar mit. Weru-Fenster und -Sichtschutzsysteme sind auf Wunsch „Smart Home Ready by Somfy“ und damit für die intelligenten Funksteuerungssysteme des Automatisierungsspezialisten vorausgestattet.

Zukunft kann so einfach sein!
Das appgesteuerte und intelligente
Fenstersystem von Weru.



INTELLIGENTER SICHTSCHUTZ

Motorisierter Sichtschutz ausgestattet mit Sensoren geben Sicherheit und erhöhen den Komfort deutlich.



SMARTE MELDER

Ein sicheres Gefühl im eigenen Zuhause ist unbezahlbar. Die smarten Berichterstatter sind praktische Alltagshelfer und geben Schutz.



KOMFORTABLE STEUERUNG

Mit Somfy iO-Funkmotoren den Sichtschutz bequem von überall aus bedienen, egal ob zuhause per Fernsteuerung oder unterwegs per App.



Warum Smart Home?

In einem intelligenten Zuhause arbeiten verschiedenste Komponenten miteinander vernetzt, die vollautomatisch von Ihnen gesteuert werden können. Entscheiden Sie sich für die Zukunftsversion moderner Fenster und Sichtschutzsysteme, die für Sie mitdenken und Ihnen das Leben im Alltag ein Stückchen leichter machen.

Sicherheitsbeschläge und -gläser – für den Fall der Fälle

Ihr Plus an Sicherheit im Neubau und bei der Modernisierung

Wussten Sie, dass unsere geprüften und zertifizierten Produkte Teil der „Kriminalpolizeilichen Empfehlungsliste“ für einbruchhemmende Bauteile, Fenster und Türen sind? Ein deutlicher Beweis dafür, dass Weru-Fenster und -Terrassentüren eine optimale Vorbeugung sind, um dunkle Gestalten abzuwehren. Durch stabile Profile, einbruchhemmende Beschläge, abschließbare Griffe und spezielles Sicherheitsglas.



MECHANISCHE SICHERHEIT – DIE BASIS FÜR WIRKSAMEN EINBRUCHSCHUTZ

Die Kriminalpolizei hat bei ihren Analysen von Einbrüchen herausgefunden, wie die Täter vorgehen und auf welche Weise sie die Fenster überwinden. Ein besonderer Angriffspunkt ist der Beschlag – das mechanische Funktionselement zum Öffnen und Schließen des Fensters. In manchen Fällen versuchen die Einbrecher auch, die Fensterscheibe einzuschlagen und dann per Griff das Fenster zu öffnen.

● Anzahl der Schließpunkte (beispielhaft)



Das mehrstufige Beschlagsprogramm von Weru

Vom Weru-Standardbeschlag ausgehend liefert Weru einbruchhemmende Beschläge in mehreren Sicherheitsstufen – je nach Schutzbedarf. Bereits der Weru-Standardbeschlag bietet durch die drei Sicherheitseckumlenkungen mit Pilzkopfzapfenverriegelung und einseitig hintergreifenden Schließstücken eine erhöhte Einbruchhemmung. Zusätzlichen Schutz und geprüfte Sicherheit bringen die Beschlagsversionen in den Protect-Paketen. Bei entsprechenden Zusatzausstattungen und entsprechender Montage lassen sich die in den europäischen Normen DIN EN 1627–1630 festgelegten Resistenzklassen RC 1, RC 2 und RC 3 erreichen.



Komfortpilzbolzen

Der rollierende, sich selbst justierende Komfortpilzbolzen passt sich automatisch an veränderte Rahmenbedienungen, wie z.B. Temperaturschwankungen, an. Somit haben Sie ein jederzeit optimal eingestelltes sowie langlebige Schließsystem.

EINBRUCHHEMMENDE GLÄSER KOMPLETTIEREN IHR SICHERHEITSFENSTER

Einbruchhemmende Verglasungen von Weru lassen so leicht nichts durchgehen! Denn diese Scheiben haben es in sich. Die Basis bildet ein Isolierglas, bestehend aus mindestens zwei Glasscheiben. Je nach Sicherheitsanforderung werden eine oder mehrere Scheiben durch ein Spezialglas ersetzt. Erhöhen lässt sich die Sicherheitsklasse durch die unterschiedliche Beschaffenheit und Dicke der Scheiben.



Verbund-Sicherheitsglas VSG

Hier sind die Glasscheiben mit einer hochzähen, reißfesten Kunststoffolie verbunden, die nicht nur dafür sorgt, dass das Glas schwer bricht. Selbst bei zerbrochener Scheibe bleiben die Bruchstücke fest an der Folie haften. Und auch dann wäre ein Durchstoßen der Scheibe mit einem großen Aufwand an Zeit, Kraft und Werkzeug verbunden. Die Sicherheitsklasse lässt sich weiter erhöhen, indem die Anzahl der Kunststoffolien und Glasscheiben gesteigert wird.

P2A

Eine Verglasung dieser Widerstandsklasse kommt häufig in Turnhallen zum Einsatz, weil es ballwurfsicher ist. Hierfür werden zwei 4 mm starke Floatglas-Scheiben mit einer doppelten PVB-Folie (Dicke: 0,76 mm) verbunden – daher spricht man von Verbund-sicherheitsglas (VSG), umgangssprachlich: Panzerglas. Eine P2A-Glasscheibe hält dem dreimaligen Aufprall einer 4,1 kg schweren Stahlkugel aus 3 Metern Höhe stand.

P4A

Eine Verglasung ab dieser Widerstandsklasse wird von der Polizei empfohlen. Da die zwei 4 mm starken Floatglas-Scheiben mit einer vierfachen PVB-Folie (Dicke: 1,52 mm) verbunden sind, wirkt das VSG einbruchhemmend gegen körperliche Gewalt. Es wird daher in Fenstern der Widerstandsklasse RC2 eingesetzt. Eine P4A-Glasscheibe hält dem dreimaligen Aufprall einer 4,1 kg schweren Stahlkugel aus 9 Metern Höhe stand.



Abschießbarer Griff – selbstverriegelnder Griff – Standardgriff



Kindersicherung

Im Ernstfall stellen sich selbst die Griffe „quer“

Während im schwer zugänglichen Obergeschoss die Standardgriffe ausreichen, bietet Weru für Erdgeschossfenster zwei einbruchhemmende Griffvarianten an: Der selbstverriegelnde Griff verhindert ein Aufschieben des Beschlages. Der abschließbare Griff erschwert zudem bei eingeschlagener Scheibe ein Öffnen des Fensters durch Hereingreifen von außen.

Kindersicherung – sicher ist sicher

Gerade bei Familien mit kleinen Kindern empfiehlt sich der zusätzliche Schutz vor ungewolltem Öffnen durch Kinderhand. Der spezielle Kipp-vor-Dreh-Mechanismus sorgt dafür, dass Kinder das Fenster nur in Kippstellung und nicht in Öffnungsstellung bringen können. Das komplette Öffnen des Fensters ist nur mit Schlüssel möglich.

Weru secur – das intelligente Überwachungssystem

Ihr persönlicher Sicherheitsbeauftragter: Ihr Fenster

Hart erarbeiteter Wohlstand, steigender Altersdurchschnitt der Bevölkerung und steigende Einbruchsdelikte haben zu einem höheren Sicherheitsbedürfnis geführt. Sie sollen sich zu Hause rundum sicher fühlen. Deshalb hat Weru den schon sehr hohen Sicherheitsstandard seiner Fenster noch weiter verbessert. Ab sofort gibt es Weru secur-Fenster – mit dem intelligenten Überwachungssystem.



Weru secur – das Sicherheitsfenster mit Alarmfunktion

Weru secur-Fenster haben eine im Fensterflügel, unterhalb des Griffs, montierte Elektronikeinheit, die das Fenster automatisch überwacht, ohne dass der Nutzer eine Steuereinheit programmieren oder sich einen PIN-Code merken muss. Das Weru secur-Fenster ist bereits ab Einbau durch das Weru-Fachpersonal aktiv. Sie müssen selbst nichts tun.

HÖCHSTE SICHERHEIT GANZ EINFACH GEMACHT

- Kein manuelles Scharfstellen der Überwachungseinheit
- Die Aktivierung bzw. Deaktivierung des Alarms kann nicht vergessen werden
- Kein Fehlalarm durch falsche Bedienung
- Keine Schlüssel oder Zahlenkombinationen notwendig

Überwachungssystem oder Alarmanlage?

Unser Überwachungssystem Weru secur ist eine sogenannte Stand-alone-Lösung für jedes einzelne Fenster. Ähnlich wie eine Alarmanlage beim Auto dient es in erster Linie der Abschreckung, zum einen durch die bloße Anwesenheit, zum anderen durch den schrillen Signalton im Einbruchsfall.

So funktioniert Weru secur*

Das Überwachungssystem überprüft die Position des Fensterflügels und die Stellung des Fenstergriffs. Liegt der Flügel an und zeigt der Griff nach unten, ist das integrierte Alarmsystem automatisch scharf geschaltet. Wird in diesem Zustand versucht, das Fenster von außen aufzuhebeln, löst das System sofort einen akustischen Alarm aus. Aus der Alarmeinheit am Fenstergriff ertönt ein sehr lauter, schriller Alarmton. Die Alarmdauer beträgt mindestens zwei Minuten. Innerhalb dieser Zeit kann der Alarm nicht deaktiviert werden. Wird das Fenster nach dem Alarm verschlossen, erlischt der Alarm automatisch.



Rote LED leuchtet

- Unsicherer Zustand
- Fenster ist nicht korrekt geschlossen
- Alarm ist nicht aktiv



Grüne LED leuchtet

- Sicherer Zustand
- Fenster ist ordnungsgemäß verschlossen
- Alarm ist aktiv

Öffnungs- und Verschlussanzeige

Zwei Leuchtdioden (LEDs) zeigen beim Schließen an, ob das Fenster ordnungsgemäß verschlossen wurde und ob dieser Zustand überwacht wird. Dadurch haben Sie immer die Sicherheit, dass Ihr Fenster wirklich verriegelt ist.

Hinweis: Die Überwachungseinheit wird mit einer auslaufsicheren Lithium-Knopfzellen-Batterie betrieben, deren Lebensdauer ca. zwei Jahre beträgt. Vier Wochen vor der kompletten Entleerung weist ein optisches und akustisches Signal auf den notwendigen Batteriewechsel hin. Durch den Batteriebetrieb funktioniert Weru secur auch bei Stromausfall.



Der Weru secur-Glasbruch-Alarm

Damit lässt sich bei Bedarf die Sicherheit Ihres Fensters noch erhöhen. Die Überwachung der Glasscheibe übernimmt ein elektronischer Glasbruch-Alarm. Er reagiert auf Erschütterungen und auf die Glasbruchfrequenz. Nur wenn beide Bedingungen gleichzeitig erfüllt sind, wird ein Alarm ausgelöst. Die Gleichzeitigkeit dieser Bedingungen verhindert, dass z. B. durch das Auftreffen eines Balls, durch das Geräusch eines Schlüsselbundes, durch einen Sturm oder durch andere Störungen (Flugzeug mit Überschallgeschwindigkeit etc.) ein Fehlalarm ausgelöst wird. Als Stromversorgung dient ebenfalls eine Lithium-Knopfzellen-Batterie.

Schallschutzgläser – und der Lärm bleibt draußen

Wählen Sie Ihren persönlichen Schallschutzfaktor

Einfach mal zur Ruhe kommen. In einem immer hektischer werdenden Alltag wird das umso wichtiger. Gerade weil das Ausmaß der Lärmbelastigung besorgniserregend zunimmt. Insbesondere der Straßenverkehr zerrt an den Nerven. Aber auch Fluglärm und Nachbarschaftslärm werden immer mehr als störend empfunden. Das muss nicht sein: Schallschutzfenster von WERU verschaffen lärmgeplagten Haus- und Wohnungsbesitzern die wohlthuende Ruhe.



VIER BEISPIELE FÜR SCHALLSCHÜTZENDE VERGLASUNGEN VON WERU



**KlimaTherm 0.7
Phon 37**

Aufbau: 6/12/4/12/4
Schalldämmmaß: 37 dB
Füllung: Argon



**KlimaTherm 0.7
Phon 41**

Aufbau: 10/12/4/12/6
Schalldämmmaß: 41 dB
Füllung: Argon



**KlimaTherm 0.7
Phon 45 Secur-a VSG**

Aufbau: 9SF/12/4/12/10
Schalldämmmaß: 45 dB
Füllung: Argon



**KlimaTherm 0.7
Phon 48 Secur-ai VSG**

Aufbau: 13SF/12/4/12/9SF
Schalldämmmaß: 48 dB
Füllung: Argon

Die Schalldämmung eines Isolierglases wird durch folgende Parameter maßgeblich beeinflusst:

- Scheibengewicht (Masse): Dickere Scheiben sind schwerer. Durch die hohe Masse schwingt die Scheibe nicht, die auftreffenden Schallwellen werden reflektiert. Je schwerer die Scheibe, desto höher ist in der Regel der Schalldämmwert.
- Scheibenaufbau: Je unterschiedlicher die Glasstärke der Außen- und Innenscheibe, desto höher der Schalldämmwert
- Scheibenzwischenraum: Je breiter er ist, desto höher ist auch der Schalldämmwert. Bei zu großer Breite verringert sich allerdings der Wärmeschutz.

Weru macht sich zudem den Einfluss der Scheibensteifigkeit zu Nutze (je elastischer ein Bauteil, desto höher der Schalldämmwert) und verwendet Verbundglasscheiben mit Schallschutzfolien (SF). Durch die elastische Verbindung der zwei Einzelscheiben wird eine hohe Scheibenmasse mit einer geringen Biegesteifigkeit kombiniert. Die Schalldämmung im unteren wie auch im oberen Frequenzbereich wird deutlich verbessert.

Die wichtigsten Einflussgrößen beim Schallschutz von Fenstern sind:

- Die schalltechnische Qualität von Blendrahmen und Flügelrahmen
- Die Dichtung des Blendrahmens gegen den Flügelrahmen
- Die Verglasung
- Die Abdichtung des Blendrahmens gegen das Mauerwerk, also der Anschluss des Fensters an den Baukörper

Aber Achtung: Bei einer zu starken Schalldämmung können Innengeräusche als unangenehm empfunden werden – fragen Sie Ihren Weru-Fachbetrieb.

Was 6 dB ausmachen ...

Sinkt die Lärmbelastung rechnerisch um 6 dB, empfinden wir diesen Effekt wie eine Halbierung des Lärms. Umgekehrt ist es bei einer Zunahme um 6 dB: Dies wird wie eine Verdoppelung des Lärms registriert.

FÜR JEDEN EINSATZ DIE PASSENDE VERGLASUNG

Weru-Fenster sind schallschutzzertifiziert und lassen sich bis zu einem Schalldämmwert von 47 dB aufrüsten. Aus untenstehender Tabelle können Sie je nach Straßen- bzw. Verkehrslärm die richtige Weru-Verglasung auswählen, um einen angenehmen Geräuschpegel im Rauminnern zu erhalten.

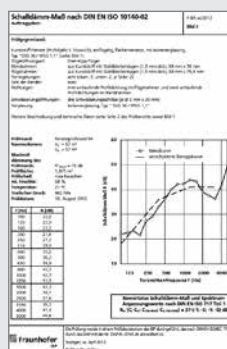

Gemeinde-, Stadtstraße, Wohn- und Wohnsammelstraße, ca. 200 Kfz/h	Gemeinde-, Stadtstraße, Hauptverkehrsstraße, ca. 600 Kfz/h	Bundes-, Landes-, Kreis- und Gemeindestraße außerhalb geschlossener Ortschaften, ca. 1500 Kfz/h	Autobahn und Autobahnezubringer, ca. 4000 Kfz/h	Schalldämmung Gesamtfenster R _{w,P}	Schalldämmung Verglasung R _{w,P}	Glasaufbau	Verglasung
20 m	90 m	300 m	700 m	35 dB	33 dB	4/12/4/12/4	KlimaTherm 0.7
7 m	45 m	160 m	300 m	38 dB	37 dB	6/12/4/12/4	KlimaTherm Phon 37
2 m	26 m	120 m	230 m	40 dB	41 dB	10/12/4/12/6	KlimaTherm 0.7 Phon 41
–	15 m	70 m	135 m	43 dB	45 dB	9SF/12/4/12/10	KlimaTherm 0.7 Phon 45 Secur-a VSG
–	–	25 m	85 m	44 dB	48 dB	13SF/12/4/12/9SF	KlimaTherm 0.7 Phon 48 Secur-ai VSG

(Entfernung zum Fenster)

Fenstersysteme und Ausstattungen in der Übersicht

Ihre Kombinationsmöglichkeiten auf einen Blick

Wenn Sie diese Seite lesen, gibt es drei Möglichkeiten. Erstens: Sie haben sich bereits für ein Fenstersystem entschieden. Dann finden Sie hier in kompakter Form Ihre weiteren Ausstattungsoptionen. Zweitens: Sie haben sich noch nicht entschieden, legen aber Wert auf ganz konkrete Details. Dann hilft Ihnen die Tabelle bei der Suche nach dem passenden Fenstersystem. Dritte Möglichkeit: Sie lesen jedes gute Buch erstmal von hinten. Dann empfiehlt es sich, ausnahmsweise von vorne zu beginnen.

Ausstattungen	Konfigurierbare Premiumfenster				Allround-Fensterlösungen	
	AFINO-art	AFINO-top	AFINO-tec	AFINO-one	CASTELLO-plus	Castello
Profilsystem						
Material	ALU/PVC/GFK	ALU/PVC	GFK/PVC	PVC/PVC	PVC/PVC	PVC
Bautiefe (mm)	89	89	86	86	76	70
Dichtungssystem	MD/AD	MD/AD	MD/AD	MD/AD	AD	AD
Maximale Flügelgröße Fenster (mm)	1300x1700	1600 x 1550	1600x1800	1600x1550	1500 x 1500	1635x1635
Maximale Flügelgröße Balkontür (mm)	1000x2300	1200x2500	1400x2600	1200x2500	1100 X 2500	1260x2510
Wärmedämmung						
U _w -Wert in W/(m ² K) bis zu	0,66	0,67	0,67	0,67	0,73	0,77
ThermoPlus Profil						
Condense-Stop (Standard)						
Wärmeschutzglas U _g = 1,1 W/(m ² K)						
Wärmeschutzglas U _g = 0,7 W/(m ² K)						
Wärmeschutzglas U _g = 0,6 W/(m ² K)						
Wärmeschutzglas U _g = 0,5 W/(m ² K)						
Wärmeschutzglas U _g = 0,4 W/(m ² K)						
Sicherheit						
Sicherheitsbeschlag ¹	n	n	n	n	n	
Sicherheitsbeschlag ²	n	n	n	n	n	
Sicherheitsbeschlag ³						
Sicherheitsverschraubung	n	n	n	n	n	
Tragkraft Bänder (kg) (Standard)	130	130	130	130	130	130
Kindersicherung						
Standardgriff						
Selbstverriegelnder Griff						
Abschließbarer Griff	n	n	n	n	n	
Sicherheitsglas einseitig ESG						
Sicherheitsglas einseitig VSG	n	n	n	n	n	
Sicherheitsglas beidseitig VSG						
Überwachungssystem (Weru Secur)						
Glasbruch-Alarm	n	n	n	n	n	
Aushebel-Stop	n	n	n	n	n	
MVS (Kombinierte Verschluss- und Öffnungsüberwachung)	n	n	n	n	n	

¹ Beschlagsausführung wie bei geprüften Elementen der Sicherheitsklasse RC 1

² Beschlagsausführung wie bei geprüften Elementen der Sicherheitsklasse RC 2

³ Beschlagsausführung wie bei geprüften Elementen der Sicherheitsklasse RC 3

Besonders interessant für Sie: die Paketseiten (S. 54 ff.). Hier haben wir die wichtigsten Ausstattungen für mehr Sicherheit, mehr Trend und mehr Bedienkomfort für Sie bereits zusammengefasst. Zu attraktiven Paketpreisen. Weitere Fragen beantwortet Ihnen selbstverständlich auch Ihr Weru-Fachbetrieb.

Ausstattungen	Konfigurierbare Premiumfenster				Allround-Fensterlösungen	
	AFINO-art	AFINO-top	AFINO-tec	AFINO-one	CASTELLO-plus	Castello
Schallschutzverglasung						
Schalldämmwert 36 dB						
Schalldämmwert 38 dB						
Schalldämmwert 45 dB						
Schalldämmwert 48 dB						
Lüftungssysteme						
Energiesparschere						
Mehrfachspaltlüftung						
Spaltlüftung						
Zuschlag-Stop						
Regel-Air	*	*	*	*		
Safe&Go Lüftung	n	n	n	n	n	
AEROMAT MIDI						
AEROMAT midi HY 42dB	n	n	n	n	n	
ARIMEO						
Farben						
Weiß						
Holzstruktur- und Unistrukturfarben						
RAL-lackiert						
Alu-Mattstrukturfarben						
Alu-Mattfarben						
Alu-RAL-Farben						
Alu-DB-Farben						
Alu-Holzfarben						
Sprossen						
Im Scheibenzwischenraum						
Glasteilende Sprossen						
Aufgesetzte Sprossen						
Sprossenkombinationen						

n Paketbestandteil Protect n Paketbestandteil Trend n Paketbestandteil Comfort Verfügbar

Ausstattungsoptionen sind nicht alle miteinander kombinierbar. Ihr Weru-Fachbetrieb berät Sie gern.

* Nur für Anschlagdichtungssysteme.

MARKE

IHRE PERSÖNLICHE ENTSCHEIDUNG FÜR
HÖCHSTE QUALITÄT UND BESTE BERATUNG



DIE FÜHRENDE FENSTERMARKE FÜR IHRE INDIVIDUELLEN ANSPRÜCHE

Mit Weru entscheiden Sie sich für den Marktführer bei Kunststofffenstern für den Wohnbau. Das spricht für Sie. Und für uns. Denn kaum ein anderer Hersteller von Fenstern und Türen bietet Ihnen ein solch professionelles Komplettpaket, das keine Wünsche offen lässt. Mit ständigen Verbesserungen und Weiterentwicklungen der Produkte sorgen wir bereits heute dafür, auch zukünftig Ihre individuellen Fenster- und Türenwünsche zu erfüllen.

Erfahrung & Innovation

Mit Weru-Fenstern und -Türen kaufen Sie Langlebigkeit pur und entscheiden sich zum einen für Produkte bester Qualität und zum anderen für ein solides Unternehmen mit langjähriger Erfahrung. Dabei geben wir uns nie mit den erreichten Standards zufrieden. Das heißt für Sie: Ihre Weru-Produkte stehen immer für neueste Technologie und berücksichtigen aktuelle Anforderungen wie Wärme- und Schallschutz, Einbruchhemmung und schickes Design.

Kompetenz & Individualität

Mit unserem außerordentlichen Know-how werden wir auch Ihren ganz persönlichen höchsten Anforderungen gerecht. Ob Form, Farbe oder Ausstattung Ihrer Fenster und Ihrer Haustür: Bei uns haben Sie unzählige Wahlmöglichkeiten, um Ihre individuellen Vorstellungen zu verwirklichen. Wir bauen Ihnen jedes einzelne Fenster und jede Tür nach Ihren Wünschen. Auf technologischem Spitzenniveau, von Meisterhand gefertigt. Denn Fenster und Türen kaufen Sie nicht für drei Jahre, sondern für drei Jahrzehnte!



50 JAHRE
Weru-
Kunststoff-
fenster

175 JAHRE
Weru-
Baulemente

QUALITÄT
made in
Germany

Weru gilt als Inbegriff für maßgefertigte Lösungen aus Meisterhand. Mit über 175 Jahren Erfahrung fertigen wir in Deutschland (an den Produktionsstandorten Rudersberg und Triptis) jährlich mehr als 500.000 Fenster nach den individuellen Ausstattungswünschen unserer Kunden. RAL-geprüft und ift-zertifiziert, versteht sich.

SERVICE

VOM WERU-FACHBETRIEB

WIR SIND DA – WANN UND WO IMMER SIE UNS BRAUCHEN

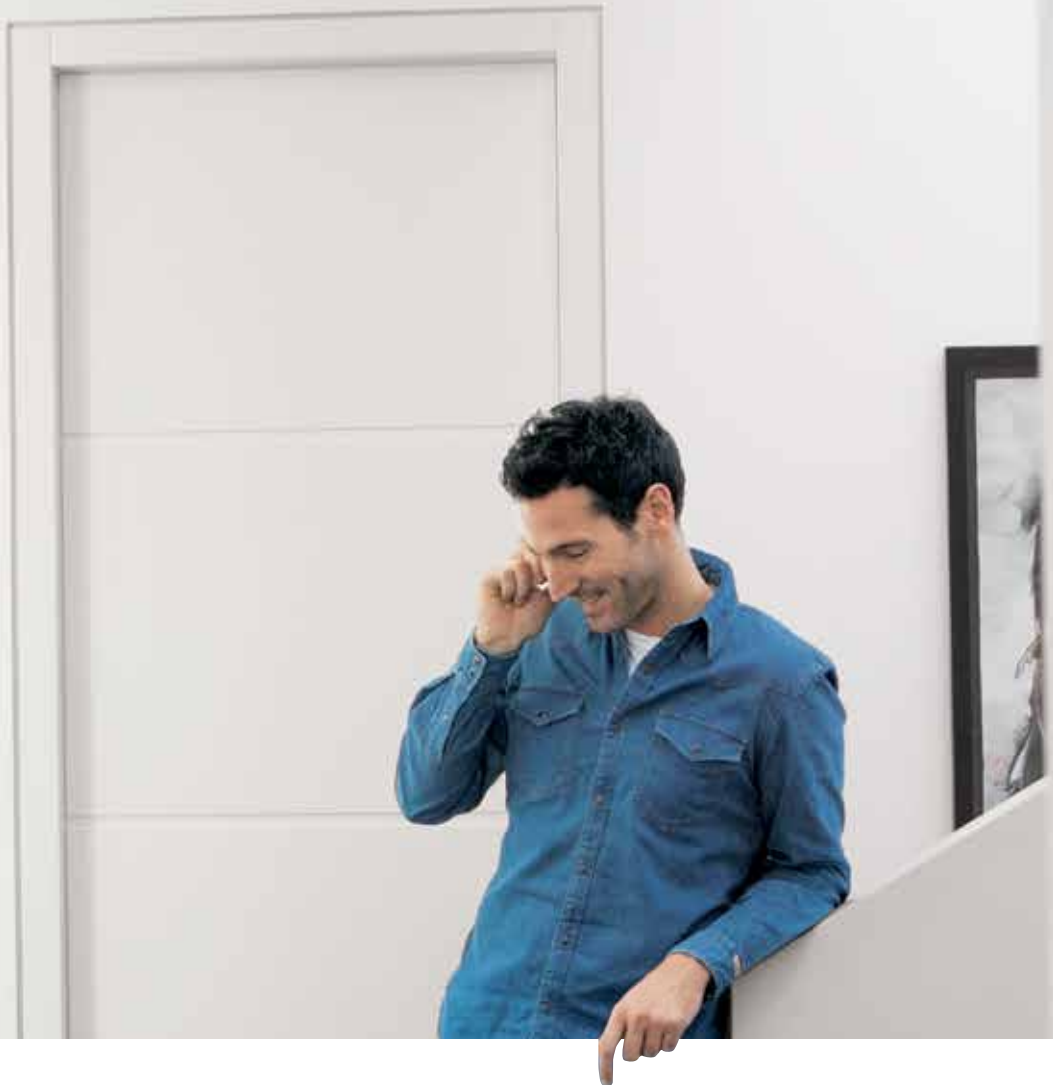

KOMPETENTE BERATUNG UND UMFASSENDE SERVICE BEI IHREM WERU-FACHBETRIEB

Weru ist der einzige Fenster- und Türenhersteller mit einem exklusiven Vertriebsnetz, bestehend aus 750 ausgewählten und autorisierten Weru-Fachbetrieben in Deutschland und Europa – sicher auch in Ihrer Nähe. Hier sind fachkundige Berater für Sie da, die alles über Weru und die Weru-Systeme wissen. Menschen, die sich Zeit nehmen und die Ihnen helfen, die richtigen Entscheidungen zu treffen. Und die Ihnen auf all Ihre Fragen kompetente Antworten geben. Die Ihnen ein detailliertes Angebot erstellen, bei Ihrem Haus Aufmaß nehmen und die Fenster und Haustüren nach Ihren Wünschen planen. Und die schon wenige Wochen später Ihre neuen Fenster und Türen fachgerecht, schnell und sauber einbauen. Und die sich erst dann verabschieden, wenn Sie zufrieden sind. Ihr Weru-Fachbetrieb steht Ihnen auch nach dem Kauf jederzeit beratend zur Seite.



Kompetente Beratung, detaillierte Planung, termingerechte Lieferung, fachgerechte Montage und umfassenden Service finden Sie sicher auch in Ihrer Nähe und ganz leicht per Fachbetriebsuche auf www.weru.com



FACHGERECHTE MONTAGE

IHR EINBAU IN SICHEREN HÄNDEN



FENSTER UND TÜREN SIND NUR SO GUT WIE IHR EINBAU

Ihre neuen Fenster können ihre Vorzüge im Hinblick auf einen reduzierten Energieverbrauch, eine Senkung der CO₂-Emissionen und die damit verbundenen niedrigeren Heizkosten sowie einen optimierten Schallschutz nur dann unter Beweis stellen, wenn sie fachgerecht durch geschulte Monteure eingebaut werden. Deshalb lassen wir unsere Produkte bei Ihnen nur vom qualifizierten Weru-Fachbetrieb einbauen. Der achtet genau auf bauphysikalische Gesetzmäßigkeiten, ausreichende Stabilität und den Einsatz von zuverlässigen Befestigungs- und Abdichtungsmaterialien. Von der Planung bis zur fachgerechten Ausführung.



Fachgerechte Montage

Wer Ihre Fenster plant, der baut sie auch selbst schnell, sauber und fachgerecht nach dem neuesten Stand der Technik ein. Eine Tatsache, die äußerste Sorgfalt sicherstellt!

RAL-Gütezeichen für Komplettfenster beinhaltet: zertifizierte Profile, Dichtungen, Beschläge, Gläser und die Herstellung

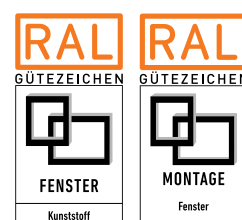



WEITERE WERU PRODUKTE

FÜR ALLE, DIE MEHR ALS NUR FENSTER WOLLEN

Erfahren Sie mehr über das komplette Weru-Sortiment

- Fenster aus Kunststoff und Kunststoff/Aluminium
- Kunststofffenster als Ganzglasecke
- Rollladenfenster mit und ohne Motorisierung und Insektenschutzrollo
- Raffstore-Fenster mit Motorisierung und optionalem Insektenschutzrollo
- Terrassen- und Balkontüren mit unterschiedlichen Öffnungsvarianten
- Haustürsysteme aus Aluminium und Kunststoff



Weru-Türen aus Aluminium und Kunststoff

Zwei Materialien, eine Gemeinsamkeit: Qualität. Egal, ob Sie Aluminium oder Kunststoff bevorzugen, durch die fast unbegrenzte Gestaltungsfreiheit finden Sie mit Sicherheit Ihre Wunsch-Haustür, in Farben, Formen und Details.



Vertiefende Informationen über alle Weru-Qualitätsprodukte erhalten Sie unter www.weru.com oder bei Ihrem Weru-Fachbetrieb.

So sparen Sie beim Austausch alter Fenster richtig!

Seit 1.1.2020 können Sie als Haus- und Wohnungsbesitzer noch einfacher Ihren Beitrag zum Klimaschutz leisten. Denn beim Einbau neuer Wärmeschutz-Fenster sparen Sie richtig. Für energetische Einzelmaßnahmen wie Fensteraustausch erhöht die KfW ihre Investitionszuschüsse um 10 %.

Mit welchem Fenster können Sie das Klima schützen und richtig sparen?

Gefördert werden alle Fenster, die einen U-Wert von mindestens $0,95 \text{ W}/(\text{m}^2\text{K})$ aufweisen. Diesen Wert erreichen fast alle Weru-Fenster schon in der Standardausstattung.



SIE HABEN DIE WAHL:

Private Eigentümer in Ein- und Zweifamilienhaus oder Eigentumswohnung können zwischen Zuschuss oder Steuererleichterung wählen.



ZUSCHUSS

Erhalten Sie bis zu 10.000 Euro Zuschuss von der KfW: 20 % Ihrer Investitionssumme für neue WERU-Fenster übernimmt die KfW als Zuschuss.



STEUERERLEICHTERUNG

Sie setzen Ihre Investition von der Steuer ab: 20 % Ihrer Investitionssumme für neue WERU-Fenster und 50 % der Kosten der energetischen Baubegleitung können Sie steuerlich geltend machen.

Wichtig:
Stellen Sie Ihren Antrag, bevor Sie mit den Arbeiten beginnen.

Zuschuss KfW Förderprogramm „Energieeffizient Sanieren“ 430

- ▶ Neu: KfW-Zuschuss für Einzelmaßnahmen, 20 % der Investitionssumme.
- ▶ Max. 50.000 EUR Gesamtkosten.
- ▶ Zuschuss bis zu 10.000 EUR, statt bisher 5.000 EUR.
- ▶ Der Bauantrag für Ihr Bestandsgebäude muss vor dem 01.02.2002 gestellt worden sein.
- ▶ Gültig pro Wohneinheit, max. 2 Wohneinheiten.
- ▶ Begleitung durch einen Energieberater vorgeschrieben. Diese Kosten können jedoch mit bis zu 50% abgesetzt werden. Günstige Energieberatung erhalten Sie auch über den WERU Fachbetrieb durch unseren Kooperationspartner Febis.

Steuerliche Förderung energetischer Gebäudesanierungen nach § 35c EStG

- ▶ Gilt nur für selbstgenutztes Wohneigentum.
- ▶ Die Förderungssumme wird von der Steuer schuld abgezogen.
- ▶ Haus oder Wohnung müssen mindestens 10 Jahre alt sein.
- ▶ Die Sanierung muss durch einen Fachbetrieb erfolgen.
- ▶ Förderung sowohl für Materialkosten als auch für Lohnkosten.
- ▶ Ermäßigt wird die Einkommensteuer im 1. und 2. Kalenderjahr um je sieben Prozent der Aufwendungen, höchstens jedoch um je 14.000 Euro.
- ▶ Im dritten Kalenderjahr können weitere sechs Prozent der Aufwendungen geltend gemacht werden, höchstens jedoch 12.000 Euro.
- ▶ Energieberater bis jetzt nicht vorgeschrieben.
- ▶ Befristung auf 10 Jahre.

> Ausführliche Informationen und den aktuellen Stand der Fördermöglichkeiten bekommen Sie bei Ihrem Fachbetrieb. Änderungen nach Druck dieses Buches möglich.

Wir freuen uns, Sie persönlich beraten zu dürfen:

WERU GmbH
Zumhoferstraße 25 · 73635 Rudersberg
www.weru.com